

nex[®]

Protecciones en aluminio tubular para edificación y urbanismo

Dossier de aplicaciones



nex[®]

nex[®] protecciones verticales para edificación y urbanismo, es un sistema modular, de diseño avanzado, resuelto con el máximo rigor estético y funcional, fabricado básicamente en aluminio pero capaz de incorporar otros materiales de alta calidad: madera, vidrio, cable de acero y tablero fenólico.

nex[®]

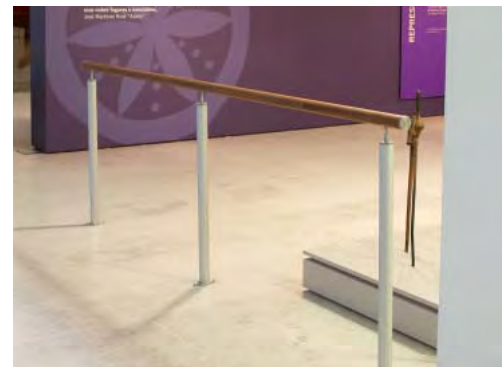

- Aplicaciones tanto en **exteriores como en interiores**. Barandillas, balcones, celosías, vallas, barreras, etc.
- **Modular y articulado**. Fácilmente adaptable a cualquier inclinación y trazado. Instalación rápida sin necesidad de mecanizaciones ni operaciones especializadas en **escaleras y rampas**.
- **Versatilidad**. Gran **variedad de configuraciones** según necesidades funcionales.
- **Expresividad y estética** formal de registro amplio. Se adapta con naturalidad a entornos ambientales muy diferentes debido a la variedad de recursos compositivos, materiales (madera, cristal, paneles fenólicos, cable de acero, etc.) y acabados superficiales.
- **Dos gamas** en cuanto a prestaciones estructurales. Perfiles **ligeros o robustos**.
- **Larga duración** debido a que la totalidad de los materiales son inoxidables.
- **Suministro**. Se suministra **prefabricado a medida, listo para instalar sobre obra terminada**.
- **Precio muy competitivo**.





ÍNDICE

BARANDILLAS

· Catálogo de modelos	11
· Opciones de montaje	25
· Explosión de montaje	26

VALLAS

· Catálogo de modelos	29
· Opciones de montaje	37
· Explosión de montaje	38

PASAMANOS

· Catálogo de modelos	41
· Opciones de montaje	49
· Explosión de montaje	50

ANTEPECHOS

· Catálogo de modelos	53
· Opciones de montaje	59
· Explosión de montaje	60

BALCONES

· Catálogo de modelos	63
· Opciones de montaje	69
· Explosión de montaje	70

CUBREFORJADOS

· Catálogo de modelos	73
· Opciones de montaje	77
· Explosión de montaje	78

MAMPARAS

· Catálogo de modelos	81
· Opciones de montaje	87
· Explosión de montaje	88

DESCRIPCIÓN TÉCNICA	91
---------------------------	----

GAMA DE COLORES	94
-----------------------	----



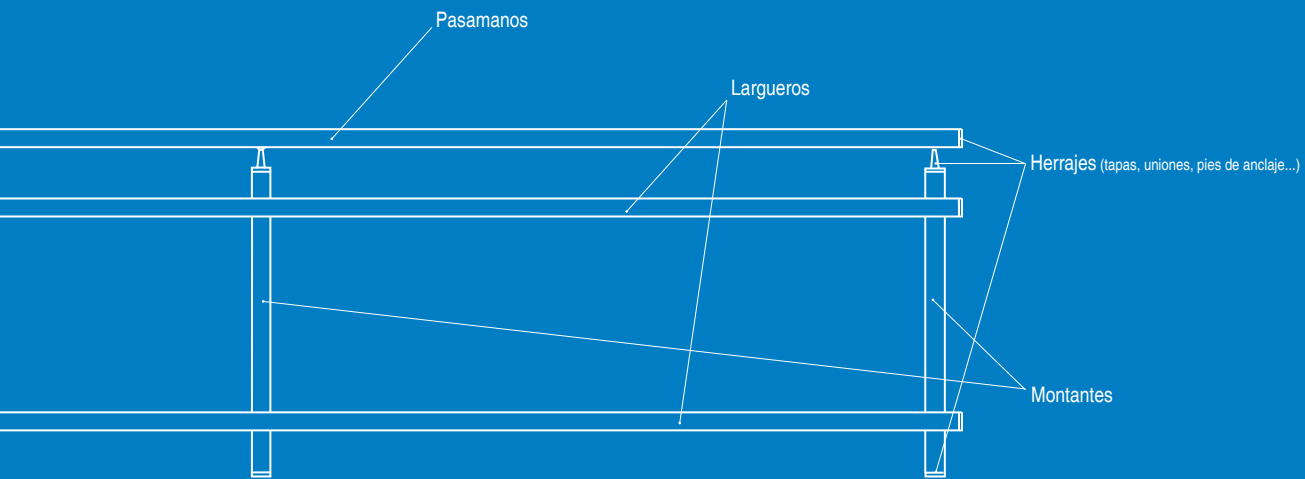



GESTIÓN Y SUMINISTRO	95
----------------------------	----



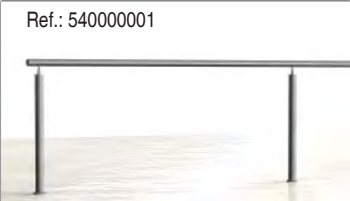
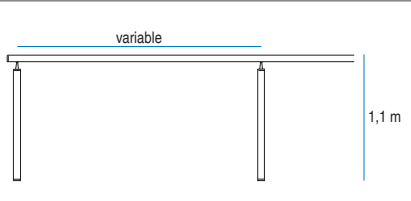
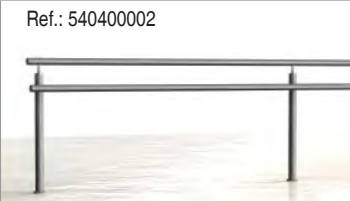
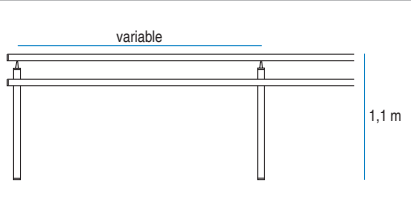

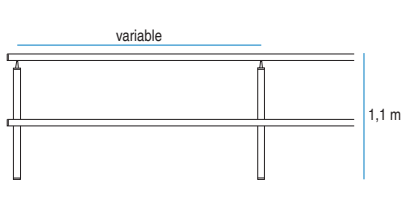

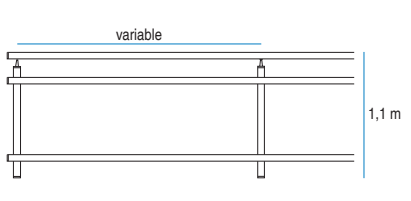

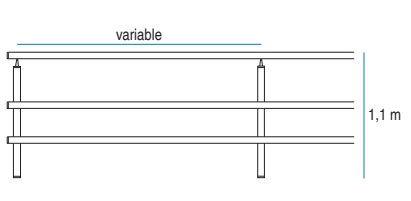

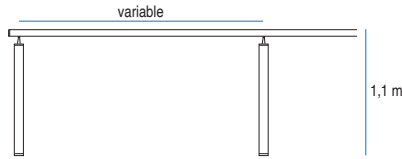

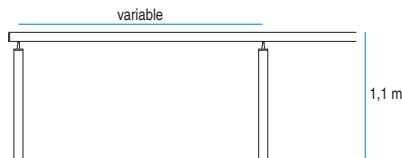
CATÁLOGO DE MODELOS

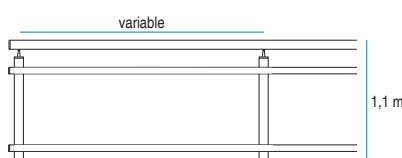

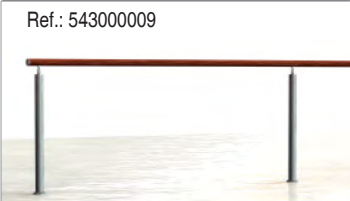
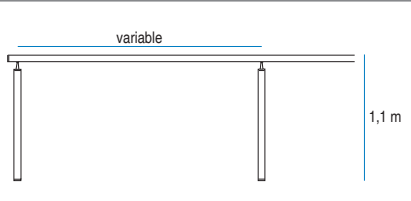
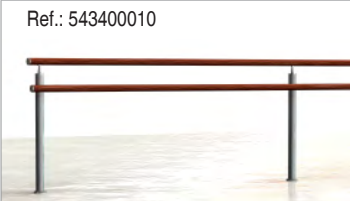
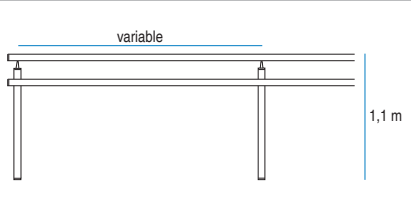

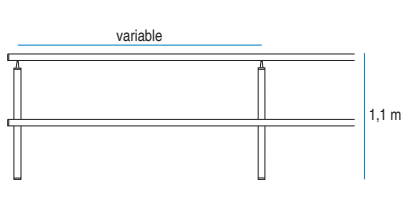

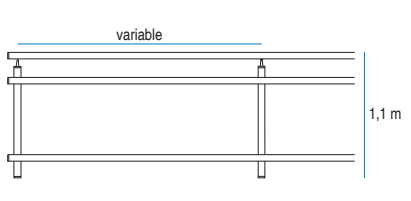
barandillas

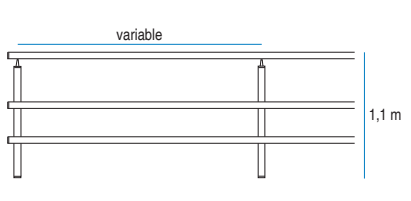

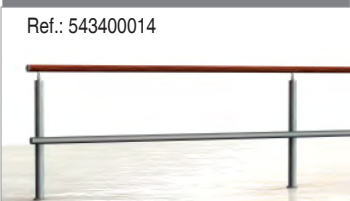
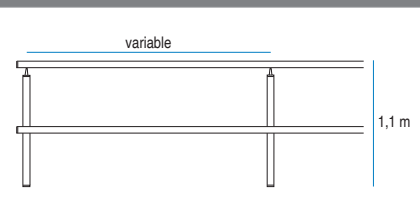

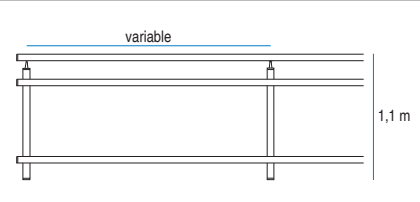

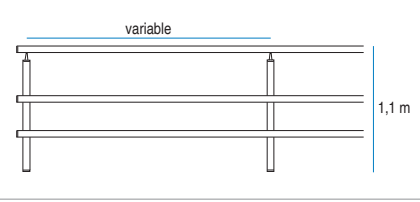

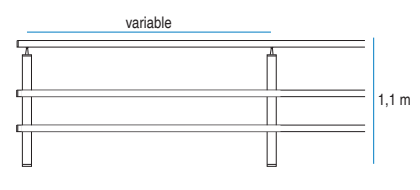

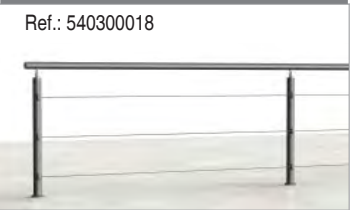
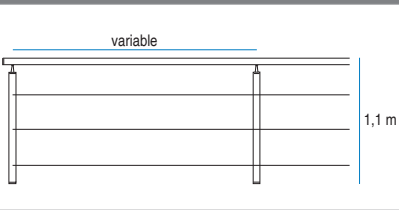
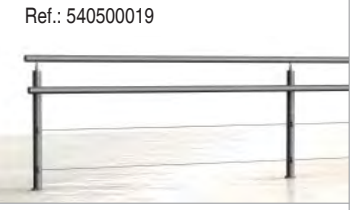
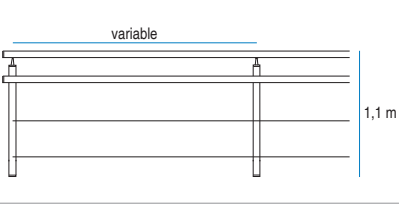
MODELO Y REFERENCIA	Elementos y materiales	Acabados (ver colores en pág. 95)	Dimensiones
Ref.: 54000001 	Pasamanos ligero (Alum. Extr.) Montantes ligeros (Alum. Extr.) Herrajes (Inox.)	<ul style="list-style-type: none"> • Alum. Extr. Lacado Sublimación madera Anodizado • Inox. Lacado 	
Ref.: 540400002 	Pasamanos ligero (Alum. Extr.) Montantes ligeros (Alum. Extr.) Larguero ligero (Alum. Extr.) Herrajes (Inox.)	<ul style="list-style-type: none"> • Alum. Extr. Lacado Sublimación madera Anodizado • Inox. Lacado 	
Ref.: 540400003 	Pasamanos ligero (Alum. Extr.) Montantes ligeros (Alum. Extr.) Larguero ligero (Alum. Extr.) Herrajes (Inox.)	<ul style="list-style-type: none"> • Alum. Extr. Lacado Sublimación madera Anodizado • Inox. Lacado 	
Ref.: 540400004 	Pasamanos ligero (Alum. Extr.) Montantes ligeros (Alum. Extr.) Largueros ligeros (Alum. Extr.) Herrajes (Inox.)	<ul style="list-style-type: none"> • Alum. Extr. Lacado Sublimación madera Anodizado • Inox. Lacado 	
Ref.: 540400005 	Pasamanos ligero (Alum. Extr.) Montantes ligeros (Alum. Extr.) Largueros ligeros (Alum. Extr.) Herrajes (Inox.)	<ul style="list-style-type: none"> • Alum. Extr. Lacado Sublimación madera Anodizado • Inox. Lacado 	

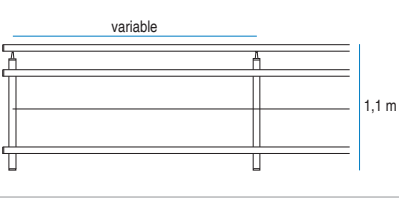
MODELO Y REFERENCIA	Elementos y materiales	Acabados (ver colores en pág. 95)	Dimensiones
<p>Ref.: 542000006</p> 	<p>Pasamanos ligero (Alum. Extr.) Montantes robustos (Alum. Extr.) Herrajes (Inox.)</p>	<ul style="list-style-type: none"> · Alum. Extr. Lacado Sublimación madera Anodizado · Inox. Lacado 	
<p>Ref.: 541000007</p> 	<p>Pasamanos robusto (Alum. Extr.) Montantes robustos (Alum. Extr.) Herrajes (Inox.)</p>	<ul style="list-style-type: none"> · Alum. Extr. Lacado Sublimación madera Anodizado · Inox. Lacado 	
<p>Ref.: 542400008</p> 	<p>Pasamanos robusto (Alum. Extr.) Montantes robustos (Alum. Extr.) Largueros ligeros (Alum. Extr.) Herrajes (Inox.)</p>	<ul style="list-style-type: none"> · Alum. Extr. Lacado Sublimación madera Anodizado · Inox. Lacado 	

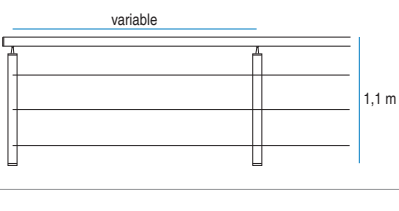
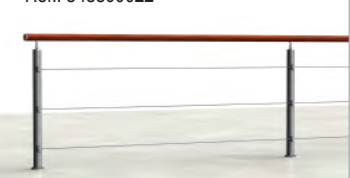
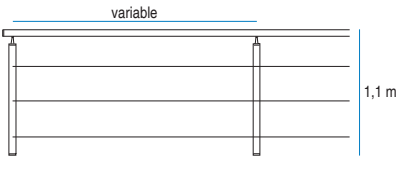
MODELO Y REFERENCIA	Elementos y materiales	Acabados (ver colores en pág. 95)	Dimensiones
<p>Ref.: 54300009</p> 	<p>Pasamanos ligero (Madera natural) Montantes ligeros (Alum. Extr.) Herrajes (Inox.)</p>	<ul style="list-style-type: none"> • Maderas naturales Castaño / Iroko • Alum. Extr. Lacado Sublimación madera Anodizado • Inox. Lacado 	
<p>Ref.: 543400010</p> 	<p>Pasamanos ligero (Madera natural) Montantes ligeros (Alum. Extr.) Larguero ligero (Madera natural) Herrajes (Inox.)</p>	<ul style="list-style-type: none"> • Maderas naturales Castaño / Iroko • Alum. Extr. Lacado Sublimación madera Anodizado • Inox. Lacado 	
<p>Ref.: 543400011</p> 	<p>Pasamanos ligero (Madera natural) Montantes ligeros (Alum. Extr.) Larguero ligero (Madera natural) Herrajes (Inox.)</p>	<ul style="list-style-type: none"> • Maderas naturales Castaño / Iroko • Alum. Extr. Lacado Sublimación madera Anodizado • Inox. Lacado 	
<p>Ref.: 543400012</p> 	<p>Pasamanos ligero (Madera natural) Montantes ligeros (Alum. Extr.) Largueros ligeros (Madera natural) Herrajes (Inox.)</p>	<ul style="list-style-type: none"> • Maderas naturales Castaño / Iroko • Alum. Extr. Lacado Sublimación madera Anodizado • Inox. Lacado 	
<p>Ref.: 543400013</p> 	<p>Pasamanos ligero (Madera natural) Montantes ligeros (Alum. Extr.) Largueros ligeros (Madera natural) Herrajes (Inox.)</p>	<ul style="list-style-type: none"> • Maderas naturales Castaño / Iroko • Alum. Extr. Lacado Sublimación madera Anodizado • Inox. Lacado 	

MODELO Y REFERENCIA	Elementos y materiales	Acabados (ver colores en pág. 95)	Dimensiones
<p>Ref.: 543400014</p> 	<p>Pasamanos ligero (Madera natural) Montantes ligeros (Alum. Extr.) Larguero ligero (Alum. Extr.) Herrajes (Inox.)</p>	<ul style="list-style-type: none"> • Maderas naturales Castaño / Iroko • Alum. Extr. Lacado Sublimación madera Anodizado • Inox. Lacado 	
<p>Ref.: 543400015</p> 	<p>Pasamanos ligero (Madera natural) Montantes ligeros (Alum. Extr.) Largueros ligeros (Alum. Extr. y madera natural) Herrajes (Inox.)</p>	<ul style="list-style-type: none"> • Maderas naturales Castaño / Iroko • Alum. Extr. Lacado Sublimación madera Anodizado • Inox. Lacado 	
<p>Ref.: 543400016</p> 	<p>Pasamanos ligero (Madera natural) Montantes ligeros (Alum. Extr.) Largueros ligeros (Alum. Extr.) Herrajes (Inox.)</p>	<ul style="list-style-type: none"> • Maderas naturales Castaño / Iroko • Alum. Extr. Lacado Sublimación madera Anodizado • Inox. Lacado 	
<p>Ref.: 544400017</p> 	<p>Pasamanos ligero (Madera natural) Montantes robustos (Alum. Extr.) Largueros ligeros (Madera natural) Herrajes (Inox.)</p>	<ul style="list-style-type: none"> • Maderas naturales Castaño / Iroko • Alum. Extr. Lacado Sublimación madera Anodizado • Inox. Lacado 	

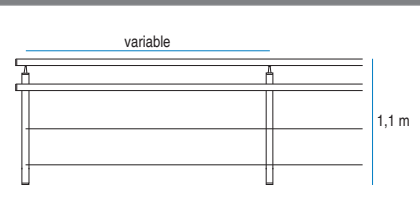
MODELO Y REFERENCIA	Elementos y materiales	Acabados (ver colores en pág. 95)	Dimensiones
Ref.: 540300018 	Pasamanos ligero (Alum. Extr.) Montantes ligeros (Alum. Extr.) Cable (Inox.) Herrajes (Inox.)	<ul style="list-style-type: none"> • Alum. Extr. Lacado Sublimación madera Anodizado • Inox. Lacado 	
Ref.: 540500019 	Pasamanos ligero (Alum. Extr.) Montantes ligeros (Alum. Extr.) Larguero ligero (Alum. Extr.) Cable (Inox.) Herrajes (Inox.)	<ul style="list-style-type: none"> • Alum. Extr. Lacado Sublimación madera Anodizado • Inox. Lacado 	
Ref.: 540500020 	Pasamanos ligero (Alum. Extr.) Montantes ligeros (Alum. Extr.) Largueros ligeros (Alum. Extr.) Cable (Inox.) Herrajes (Inox.)	<ul style="list-style-type: none"> • Alum. Extr. Lacado Sublimación madera Anodizado • Inox. Lacado 	
Ref.: 541300021 	Pasamanos robusto (Alum. Extr.) Montantes robustos (Alum. Extr.) Cable (Inox.) Herrajes (Inox.)	<ul style="list-style-type: none"> • Alum. Extr. Lacado Sublimación madera Anodizado • Inox. Lacado 	
Ref.: 543300022 	Pasamanos ligero (Madera natural) Montantes ligeros (Alum. Extr.) Cable (Inox.) Herrajes (Inox.)	<ul style="list-style-type: none"> • Maderas naturales Castaño / Iroko • Alum. Extr. Lacado Sublimación madera Anodizado • Inox. Lacado 	

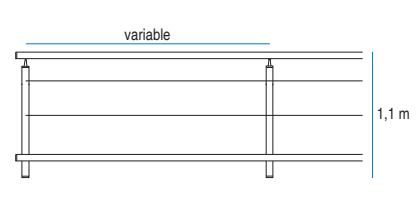
MODELO Y REFERENCIA	Elementos y materiales	Acabados (ver colores en pág. 95)	Dimensiones
Ref.: 543500023 	Pasamanos ligero (Madera natural) Montantes ligeros (Alum. Extr.) Larguero ligero (Madera natural) Cable (Inox.) Herrajes (Inox.)	<ul style="list-style-type: none"> • Maderas naturales Castaño / Iroko • Alum. Extr. Lacado Sublimación madera Anodizado • Inox. Lacado 	
Ref.: 543500024 	Pasamanos ligero (Madera natural) Montantes ligeros (Alum. Extr.) Larguero ligero (Alum. Extr.) Cable (Inox.) Herrajes (Inox.)	<ul style="list-style-type: none"> • Maderas naturales Castaño / Iroko • Alum. Extr. Lacado Sublimación madera Anodizado • Inox. Lacado 	





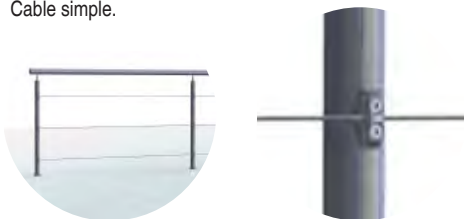

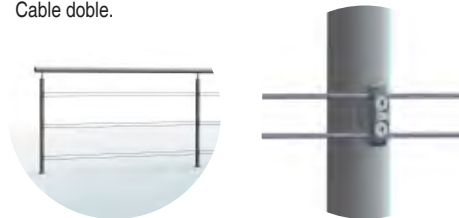

Los modelos de barandillas con cable están representados de forma estándar con cable simple, existe la posibilidad de fabricar todos los modelos con cable doble (más información pág. 94).

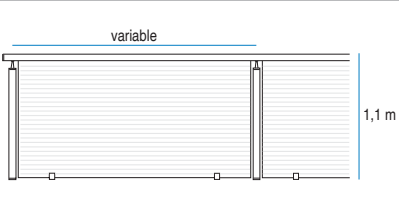

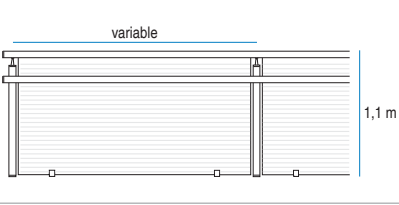

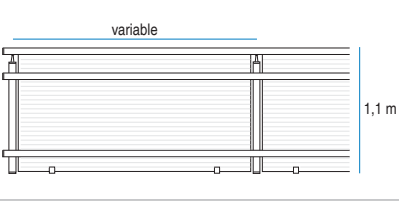

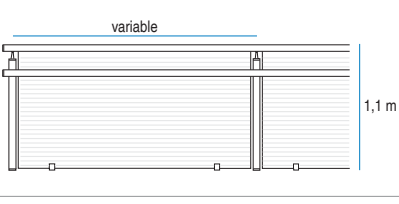

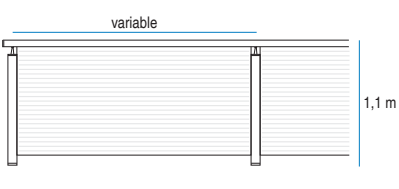
Cable simple.

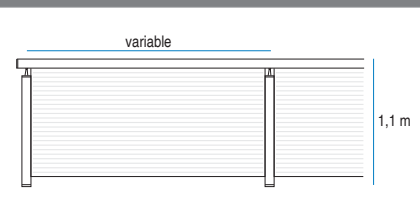

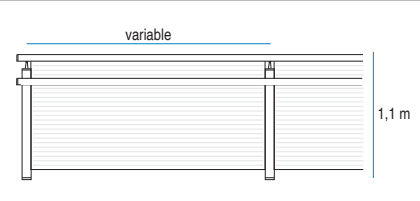
Cable doble.

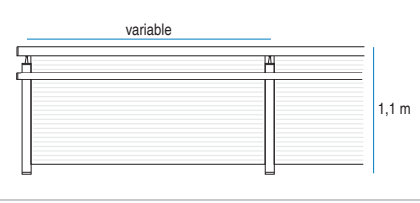

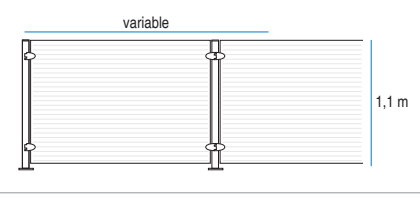
MODELO Y REFERENCIA	Elementos y materiales	Acabados (ver colores en pág. 95)	Dimensiones
<p>Ref.: 540100025</p> 	<p>Pasamanos ligero (Alum. Extr.) Montantes ligeros (Alum. Extr.) Herrajes (Inox.)</p> <p>*Se suministra sin cristal. Recomendado 5+5 mm.</p>	<ul style="list-style-type: none"> • Alum. Extr. Lacado Sublimación madera Anodizado • Inox. Lacado 	
<p>Ref.: 540600026</p> 	<p>Pasamanos ligero (Alum. Extr.) Montantes ligeros (Alum. Extr.) Larguero ligero (Alum. Extr.) Herrajes (Inox.)</p> <p>*Se suministra sin cristal. Recomendado 5+5 mm.</p>	<ul style="list-style-type: none"> • Alum. Extr. Lacado Sublimación madera Anodizado • Inox. Lacado 	
<p>Ref.: 540600027</p> 	<p>Pasamanos ligero (Alum. Extr.) Montantes ligeros (Alum. Extr.) Largueros ligeros (Alum. Extr.) Herrajes (Inox.)</p> <p>*Se suministra sin cristal. Recomendado 5+5 mm.</p>	<ul style="list-style-type: none"> • Alum. Extr. Lacado Sublimación madera Anodizado • Inox. Lacado 	
<p>Ref.: 543600028</p> 	<p>Pasamanos ligero (Alum. Extr.) Montantes ligeros (Alum. Extr.) Larguero ligero (Madera natural) Herrajes (Inox.)</p> <p>*Se suministra sin cristal. Recomendado 5+5 mm.</p>	<ul style="list-style-type: none"> • Maderas naturales Castaño / Iroko • Alum. Extr. Lacado Sublimación madera Anodizado • Inox. Lacado 	
<p>Ref.: 542100029</p> 	<p>Pasamanos ligero (Alum. Extr.) Montantes robustos (Alum. Extr.) Herrajes (Inox.)</p> <p>*Se suministra sin cristal. Recomendado 5+5 mm.</p>	<ul style="list-style-type: none"> • Alum. Extr. Lacado Sublimación madera Anodizado • Inox. Lacado 	

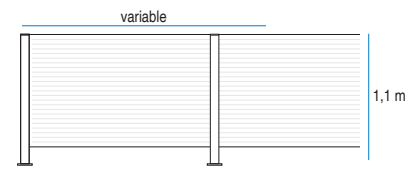
MODELO Y REFERENCIA	Elementos y materiales	Acabados (ver colores en pág. 95)	Dimensiones
<p>Ref.: 541100030</p> 	<p>Pasamanos robusto (Alum. Extr.) Montantes robustos (Alum. Extr.) Herrajes (Inox.)</p> <p>*Se suministra sin cristal. Recomendado 5+5 mm.</p>	<ul style="list-style-type: none"> • Alum. Extr. Lacado Sublimación madera Anodizado • Inox. Lacado 	
<p>Ref.: 542600031</p> 	<p>Pasamanos ligero (Alum. Extr.) Montantes robustos (Alum. Extr.) Largueros ligeros (Alum. Extr.) Herrajes (Inox.)</p> <p>*Se suministra sin cristal. Recomendado 5+5 mm.</p>	<ul style="list-style-type: none"> • Alum. Extr. Lacado Sublimación madera Anodizado • Inox. Lacado 	
<p>Ref.: 542600032</p> 	<p>Pasamanos robusto (Alum. Extr.) Montantes robustos (Alum. Extr.) Largueros ligeros (Alum. Extr.) Herrajes (Inox.)</p> <p>*Se suministra sin cristal. Recomendado 5+5 mm.</p>	<ul style="list-style-type: none"> • Alum. Extr. Lacado Sublimación madera Anodizado • Inox. Lacado 	
<p>Ref.: 540200033</p> 	<p>Montantes ligeros (Alum. Extr.) Herrajes (Inox.)</p> <p>*Se suministra sin cristal. Recomendado 5+5 mm.</p>	<ul style="list-style-type: none"> • Alum. Extr. Lacado Sublimación madera Anodizado • Inox. Lacado 	
<p>Ref.: 541100034</p> 	<p>Montantes robustos (Alum. Extr.) Herrajes (Inox.)</p> <p>*Se suministra sin cristal. Recomendado 5+5 mm.</p>	<ul style="list-style-type: none"> • Alum. Extr. Lacado Sublimación madera Anodizado • Inox. Lacado 	

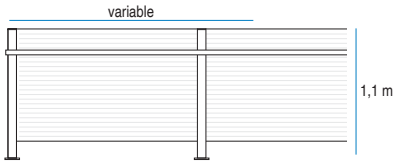
MODELO Y REFERENCIA	Elementos y materiales	Acabados (ver colores en pág. 95)	Dimensiones
<p>Ref.: 542600035</p> 	<p>Montantes robustos (Alum. Extr.) Larguero ligero (Alum. Extr.) Herrajes (Inox.)</p> <p>*Se suministra sin cristal. Recomendado 5+5 mm.</p>	<ul style="list-style-type: none"> · Alum. Extr. Lacado Sublimación madera Anodizado · Inox. Lacado 	 <p style="text-align: center;">variable</p> <p style="text-align: right;">1,1 m</p>

Gama colores paneles fenólicos (carta de colores TRESPA)

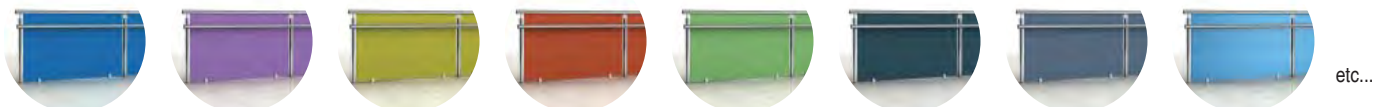

Paneles fenólicos personalizados



MUSEO



Museo Etnográfico
Cantabria

* Para las fijaciones de los soportes es necesaria una base de hormigón.

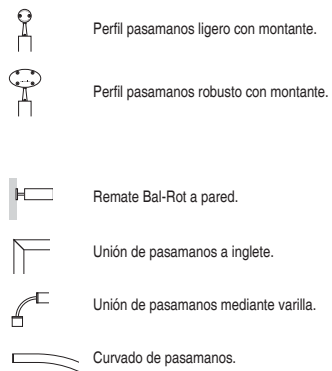
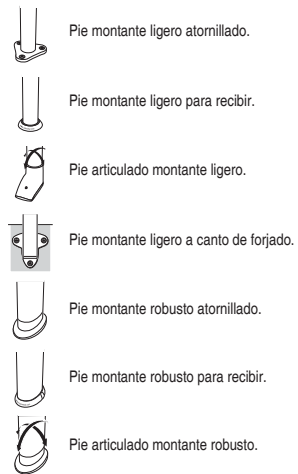
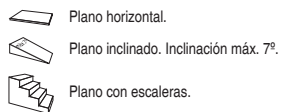

OPCIONES DE MONTAJE

barandillas

PLANOS Y MONTANTES

PASAMANOS Y REMATES

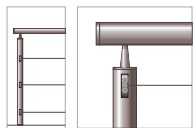
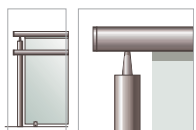
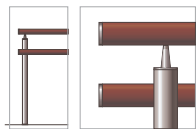
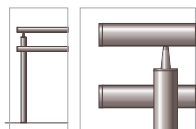











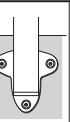





















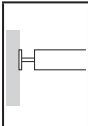
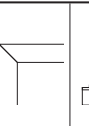
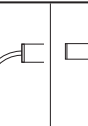







Aluminio + aluminio

Aluminio + madera natural

Panel fenólico o cristal

Cable

								
	<input checked="" type="checkbox"/>	<input checked="" type="checkbox"/>		<input checked="" type="checkbox"/>	<input checked="" type="checkbox"/>	<input checked="" type="checkbox"/>		
		<input checked="" type="checkbox"/>	<input checked="" type="checkbox"/>	<input checked="" type="checkbox"/>	<input checked="" type="checkbox"/>	<input checked="" type="checkbox"/>	<input checked="" type="checkbox"/>	
	<input checked="" type="checkbox"/>	<input checked="" type="checkbox"/>		<input checked="" type="checkbox"/>	<input checked="" type="checkbox"/>	<input checked="" type="checkbox"/>		
	<input checked="" type="checkbox"/>	<input checked="" type="checkbox"/>		<input checked="" type="checkbox"/>	<input checked="" type="checkbox"/>	<input checked="" type="checkbox"/>		
	<input checked="" type="checkbox"/>	<input checked="" type="checkbox"/>		<input checked="" type="checkbox"/>	<input checked="" type="checkbox"/>	<input checked="" type="checkbox"/>		
		<input checked="" type="checkbox"/>	<input checked="" type="checkbox"/>	<input checked="" type="checkbox"/>	<input checked="" type="checkbox"/>	<input checked="" type="checkbox"/>	<input checked="" type="checkbox"/>	
	<input checked="" type="checkbox"/>	<input checked="" type="checkbox"/>		<input checked="" type="checkbox"/>	<input checked="" type="checkbox"/>	<input checked="" type="checkbox"/>		
	<input checked="" type="checkbox"/>	<input checked="" type="checkbox"/>		<input checked="" type="checkbox"/>	<input checked="" type="checkbox"/>	<input checked="" type="checkbox"/>		
	<input checked="" type="checkbox"/>	<input checked="" type="checkbox"/>		<input checked="" type="checkbox"/>	<input checked="" type="checkbox"/>	<input checked="" type="checkbox"/>		
		<input checked="" type="checkbox"/>	<input checked="" type="checkbox"/>	<input checked="" type="checkbox"/>	<input checked="" type="checkbox"/>	<input checked="" type="checkbox"/>	<input checked="" type="checkbox"/>	
	<input checked="" type="checkbox"/>	<input checked="" type="checkbox"/>		<input checked="" type="checkbox"/>	<input checked="" type="checkbox"/>	<input checked="" type="checkbox"/>		
	<input checked="" type="checkbox"/>	<input checked="" type="checkbox"/>		<input checked="" type="checkbox"/>	<input checked="" type="checkbox"/>	<input checked="" type="checkbox"/>		
	<input checked="" type="checkbox"/>	<input checked="" type="checkbox"/>		<input checked="" type="checkbox"/>	<input checked="" type="checkbox"/>	<input checked="" type="checkbox"/>		
		<input checked="" type="checkbox"/>	<input checked="" type="checkbox"/>	<input checked="" type="checkbox"/>	<input checked="" type="checkbox"/>	<input checked="" type="checkbox"/>	<input checked="" type="checkbox"/>	
	<input checked="" type="checkbox"/>	<input checked="" type="checkbox"/>		<input checked="" type="checkbox"/>	<input checked="" type="checkbox"/>	<input checked="" type="checkbox"/>		
	<input checked="" type="checkbox"/>	<input checked="" type="checkbox"/>		<input checked="" type="checkbox"/>	<input checked="" type="checkbox"/>	<input checked="" type="checkbox"/>		

				
	<input checked="" type="checkbox"/>	<input checked="" type="checkbox"/>	<input checked="" type="checkbox"/>	<input checked="" type="checkbox"/>
	<input checked="" type="checkbox"/>	<input checked="" type="checkbox"/>	<input checked="" type="checkbox"/>	
	<input checked="" type="checkbox"/>	<input checked="" type="checkbox"/>	<input checked="" type="checkbox"/>	
	<input checked="" type="checkbox"/>	<input checked="" type="checkbox"/>	<input checked="" type="checkbox"/>	
	<input checked="" type="checkbox"/>	<input checked="" type="checkbox"/>	<input checked="" type="checkbox"/>	
	<input checked="" type="checkbox"/>	<input checked="" type="checkbox"/>	<input checked="" type="checkbox"/>	
	<input checked="" type="checkbox"/>	<input checked="" type="checkbox"/>	<input checked="" type="checkbox"/>	
	<input checked="" type="checkbox"/>	<input checked="" type="checkbox"/>	<input checked="" type="checkbox"/>	
	<input checked="" type="checkbox"/>	<input checked="" type="checkbox"/>	<input checked="" type="checkbox"/>	
	<input checked="" type="checkbox"/>	<input checked="" type="checkbox"/>	<input checked="" type="checkbox"/>	
	<input checked="" type="checkbox"/>	<input checked="" type="checkbox"/>	<input checked="" type="checkbox"/>	
	<input checked="" type="checkbox"/>	<input checked="" type="checkbox"/>	<input checked="" type="checkbox"/>	
	<input checked="" type="checkbox"/>	<input checked="" type="checkbox"/>	<input checked="" type="checkbox"/>	
	<input checked="" type="checkbox"/>	<input checked="" type="checkbox"/>	<input checked="" type="checkbox"/>	
	<input checked="" type="checkbox"/>	<input checked="" type="checkbox"/>	<input checked="" type="checkbox"/>	
	<input checked="" type="checkbox"/>	<input checked="" type="checkbox"/>	<input checked="" type="checkbox"/>	

EXPLOSIÓN DE MONTAJE barandillas

Suministro de todos los elementos necesarios para la instalación del producto (tornillería, tacos, espárragos, llaves especiales) agrupados y premontados en unidades de suministro. El producto llega a la obra listo para montar.

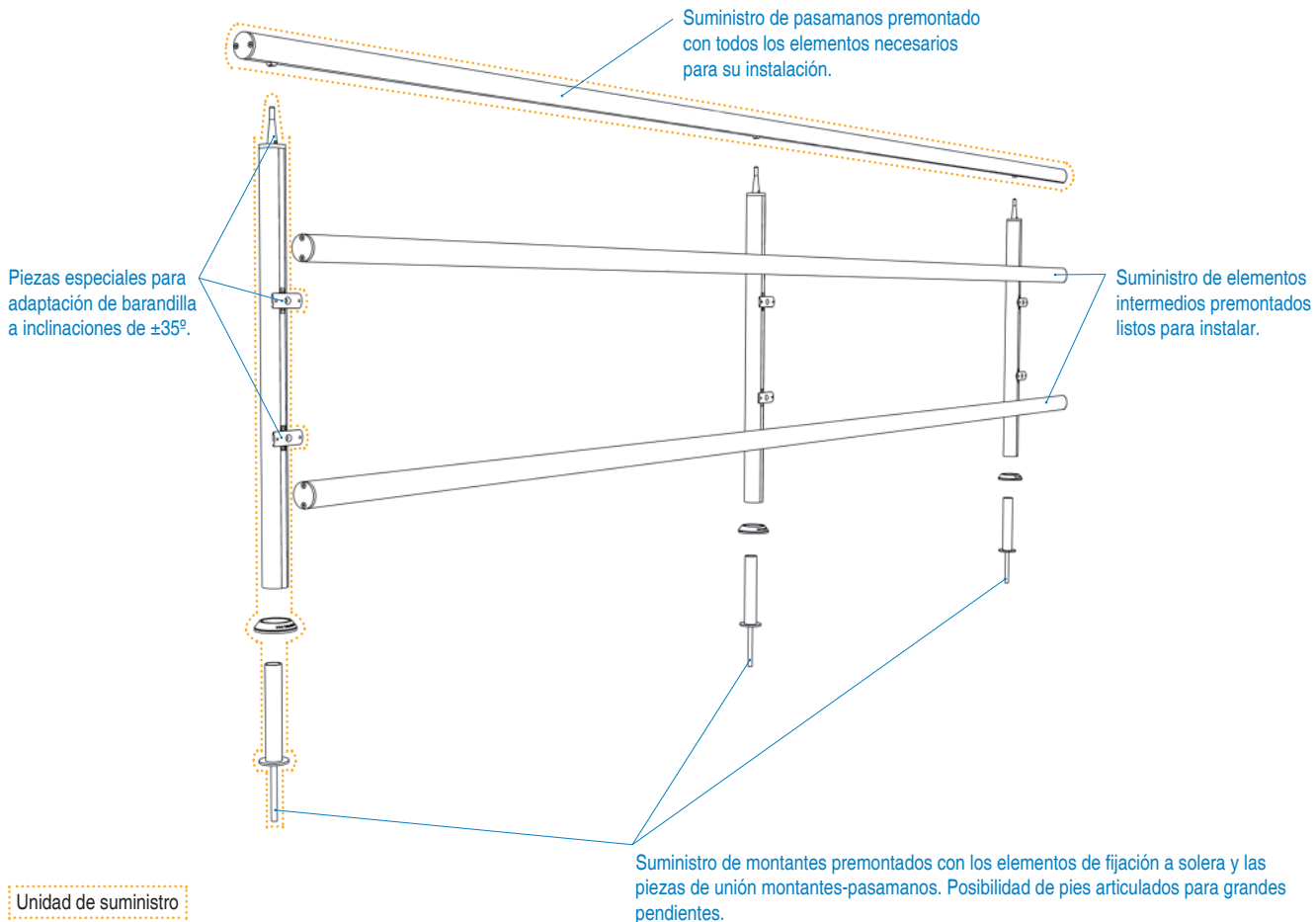



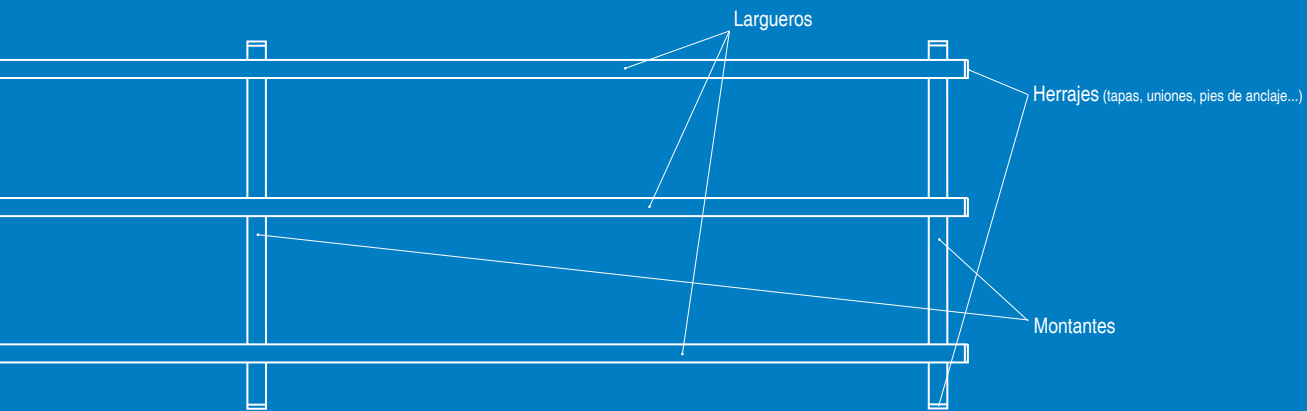









CATÁLOGO DE MODELOS

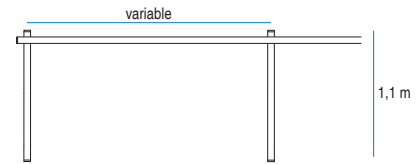

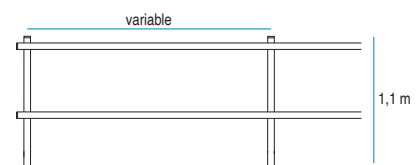

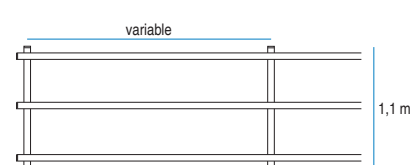
vallas

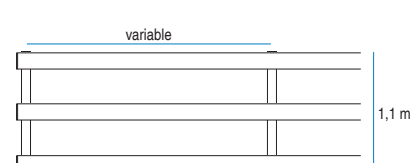

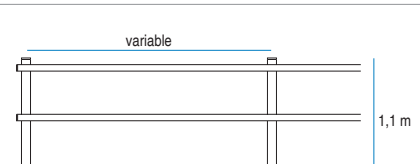

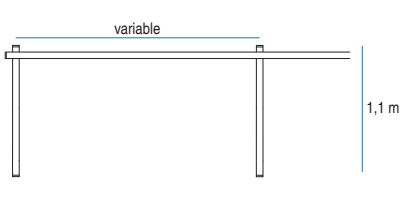

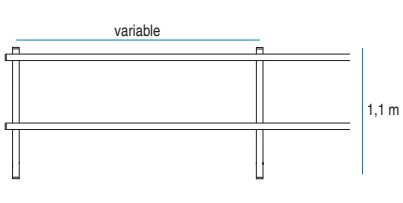

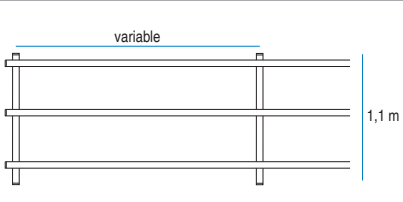

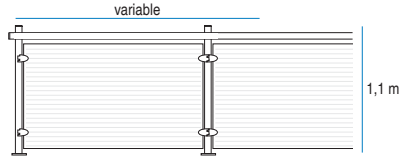
13

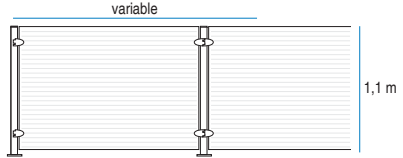
2

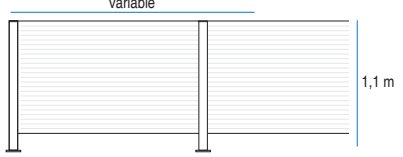
MODELO Y REFERENCIA	Elementos y materiales	Acabados (ver colores en pág. 95)	Dimensiones
<p>Ref.: 540400036</p> 	<p>Montantes ligeros (Alum. Extr.) Larguero ligero (Alum. Extr.) Herrajes (Inox.)</p>	<ul style="list-style-type: none"> • Alum. Extr. Lacado Sublimación madera Anodizado • Inox. Lacado 	
<p>Ref.: 540400037</p> 	<p>Montantes ligeros (Alum. Extr.) Largueros ligeros (Alum. Extr.) Herrajes (Inox.)</p>	<ul style="list-style-type: none"> • Alum. Extr. Lacado Sublimación madera Anodizado • Inox. Lacado 	
<p>Ref.: 540400038</p> 	<p>Montantes ligeros (Alum. Extr.) Largueros ligeros (Alum. Extr.) Herrajes (Inox.)</p>	<ul style="list-style-type: none"> • Alum. Extr. Lacado Sublimación madera Anodizado • Inox. Lacado 	
<p>Ref.: 541400039</p> 	<p>Montantes robustos (Alum. Extr.) Largueros robustos (Alum. Extr.) Herrajes (Inox.)</p>	<ul style="list-style-type: none"> • Alum. Extr. Lacado Sublimación madera Anodizado • Inox. Lacado 	
<p>Ref.: 542400040</p> 	<p>Montantes robustos (Alum. Extr.) Largueros ligeros (Alum. Extr.) Herrajes (Inox.)</p>	<ul style="list-style-type: none"> • Alum. Extr. Lacado Sublimación madera Anodizado • Inox. Lacado 	

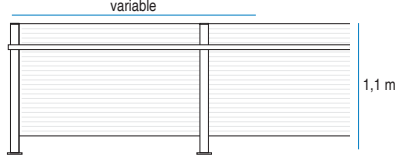
MODELO Y REFERENCIA	Elementos y materiales	Acabados (ver colores en pág. 95)	Dimensiones
<p>Ref.: 543400041</p> 	<p>Montantes ligeros (Alum. Extr.) Larguero ligero (Madera natural) Herrajes (Inox.)</p>	<ul style="list-style-type: none"> • Maderas naturales Castaño / Iroko • Alum. Extr. Lacado Sublimación madera Anodizado • Inox. Lacado 	
<p>Ref.: 543400042</p> 	<p>Montantes ligeros (Alum. Extr.) Largueros ligeros (Madera natural) Herrajes (Inox.)</p>	<ul style="list-style-type: none"> • Maderas naturales Castaño / Iroko • Alum. Extr. Lacado Sublimación madera Anodizado • Inox. Lacado 	
<p>Ref.: 543400043</p> 	<p>Montantes ligeros (Alum. Extr.) Largueros ligeros (Madera natural) Herrajes (Inox.)</p>	<ul style="list-style-type: none"> • Maderas naturales Castaño / Iroko • Alum. Extr. Lacado Sublimación madera Anodizado • Inox. Lacado 	

MODELO Y REFERENCIA	Elementos y materiales	Acabados (ver colores en pág. 95)	Dimensiones
<p>Ref.: 540200044</p> 	<p>Montantes ligeros (Alum. Extr.) Larguero ligero (Alum. Extr.) Herrajes (Inox.)</p> <p>*Se suministra sin cristal. Recomendado 5+5 mm.</p>	<ul style="list-style-type: none"> • Alum. Extr. Lacado Sublimación madera Anodizado • Inox. Lacado 	
<p>Ref.: 540200033</p> 	<p>Montantes ligeros (Alum. Extr.) Herrajes (Inox.)</p> <p>*Se suministra sin cristal. Recomendado 5+5 mm.</p>	<ul style="list-style-type: none"> • Alum. Extr. Lacado Sublimación madera Anodizado • Inox. Lacado 	
<p>Ref.: 541100034</p> 	<p>Montantes robustos (Alum. Extr.) Herrajes (Inox.)</p> <p>*Se suministra sin cristal. Recomendado 5+5 mm.</p>	<ul style="list-style-type: none"> • Alum. Extr. Lacado Sublimación madera Anodizado • Inox. Lacado 	
<p>Ref.: 542600035</p> 	<p>Montantes robustos (Alum. Extr.) Larguero ligero (Alum. Extr.) Herrajes (Inox.)</p> <p>*Se suministra sin cristal. Recomendado 5+5 mm.</p>	<ul style="list-style-type: none"> • Alum. Extr. Lacado Sublimación madera Anodizado • Inox. Lacado 	

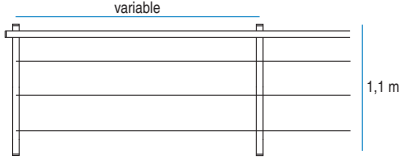
MODELO Y REFERENCIA	Elementos y materiales	Acabados (ver colores en pág. 95)	Dimensiones
Ref.: 540500045 	Montantes ligeros (Alum. Extr.) Larguero ligero (Alum. Extr.) Cable (Inox.) Herrajes (Inox.)	<ul style="list-style-type: none"> • Alum. Extr. Lacado Sublimación madera Anodizado • Inox. Lacado 	

Los modelos de vallas con cable están representados de forma estándar con cable simple, existe la posibilidad de fabricar todos los modelos con cable doble (más información pág. 94).

Cable simple.

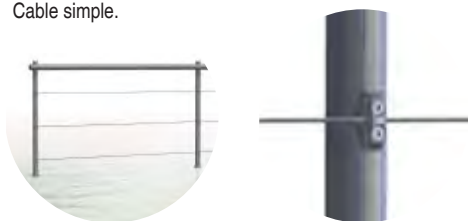

Cable doble.

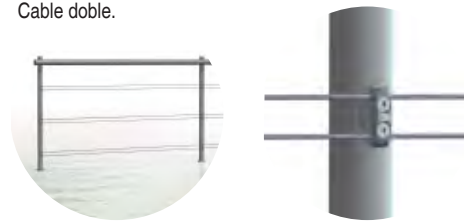

Gama colores paneles fenólicos (carta de colores TRESPA)

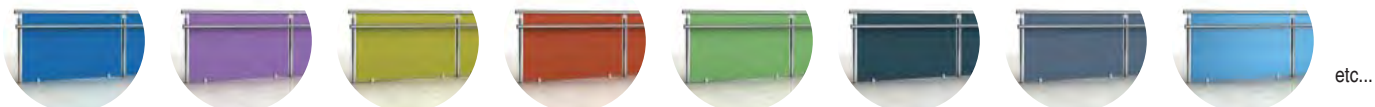

Paneles fenólicos personalizados



* Para las fijaciones de los soportes es necesaria una base de hormigón.

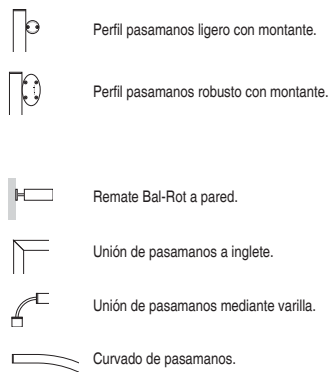
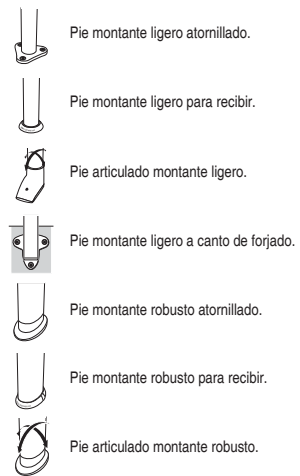
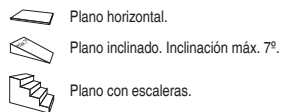

EXPLOSIÓN DE MONTAJE vallás

Suministro de todos los elementos necesarios para la instalación del producto (tornillería, tacos, espárragos, llaves especiales) agrupados y premontados en unidades de suministro. El producto llega a la obra listo para montar.

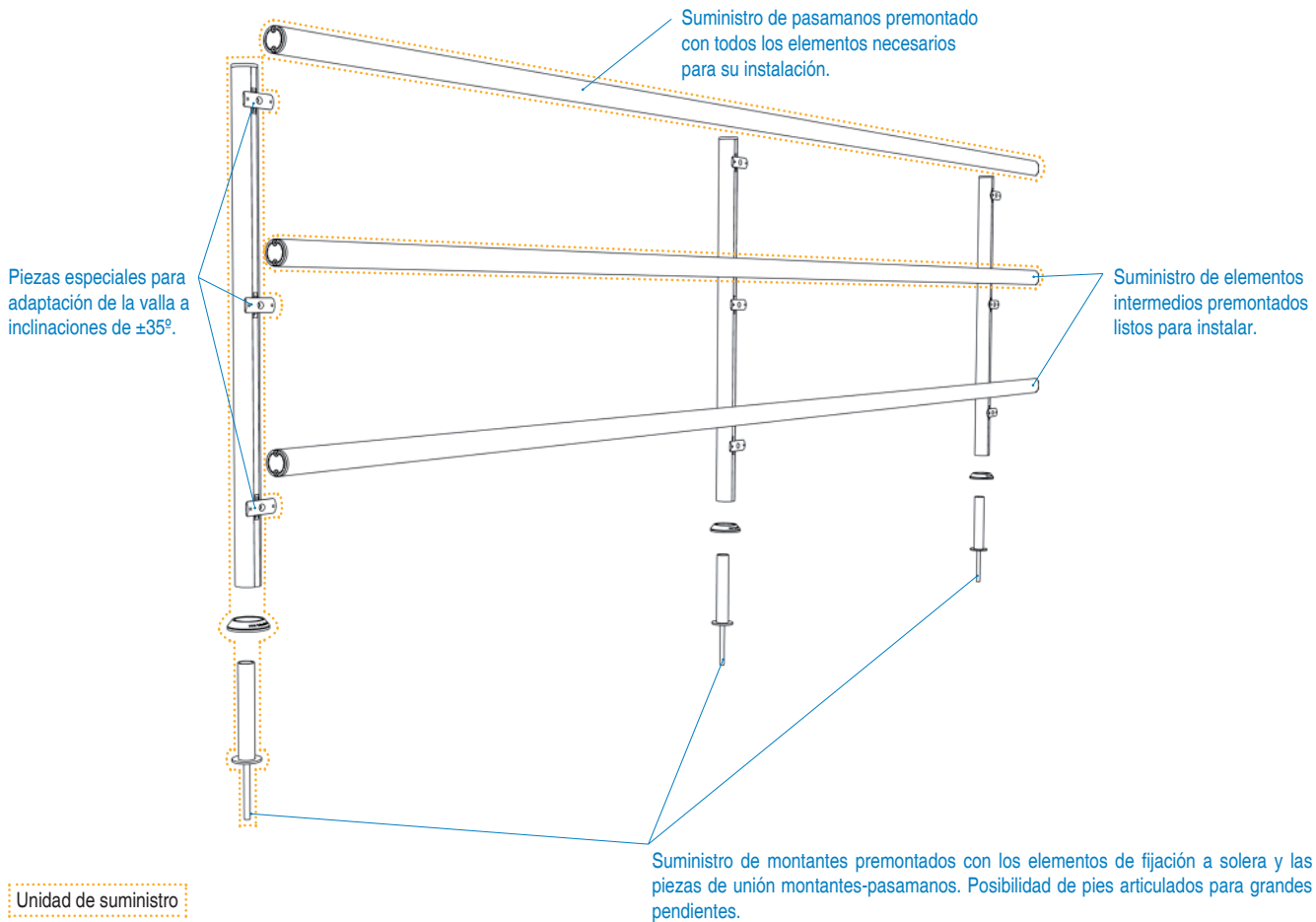

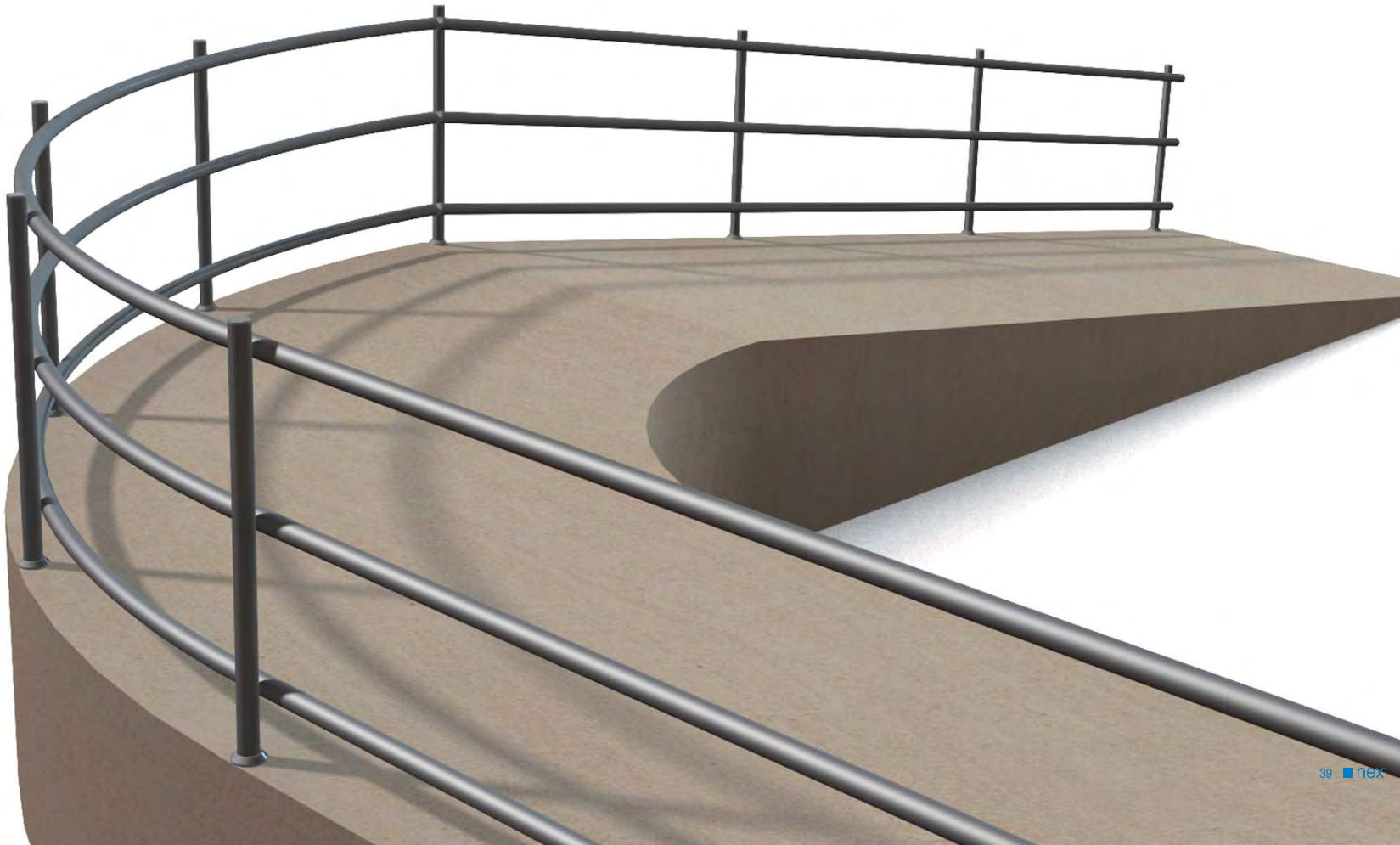









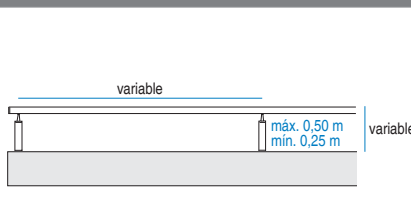

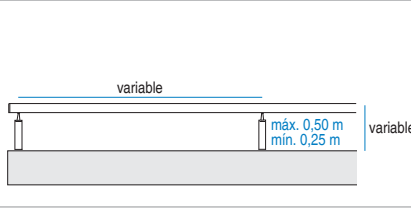
CATÁLOGO DE MODELOS

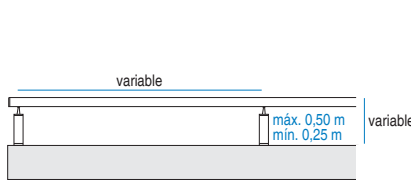
pasamanos



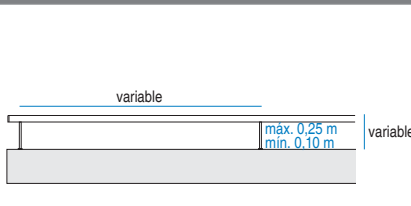

MODELO Y REFERENCIA	Elementos y materiales	Acabados (ver colores en pág. 95)	Dimensiones
Ref.: 540000046 	Pasamanos ligero (Alum. Extr.) Montantes ligeros (Alum. Extr.) Herrajes (Inox.)	<ul style="list-style-type: none"> • Alum. Extr. Lacado Sublimación madera Anodizado • Inox. Lacado 	
Ref.: 542000047 	Pasamanos robusto (Alum. Extr.) Montantes ligeros (Alum. Extr.) Herrajes (Inox.)	<ul style="list-style-type: none"> • Alum. Extr. Lacado Sublimación madera Anodizado • Inox. Lacado 	
Ref.: 541000048 	Pasamanos robusto (Alum. Extr.) Montantes robustos (Alum. Extr.) Herrajes (Inox.)	<ul style="list-style-type: none"> • Alum. Extr. Lacado Sublimación madera Anodizado • Inox. Lacado 	

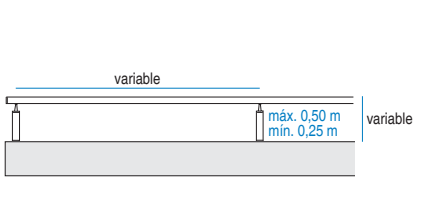
MODELO Y REFERENCIA	Elementos y materiales	Acabados (ver colores en pág. 95)	Dimensiones
Ref.: 540040049 	Pasamanos ligero (Alum. Extr.) Varillas (Inox.) Herrajes (Inox.)	<ul style="list-style-type: none"> • Alum. Extr. Lacado Sublimación madera Anodizado • Inox. Lacado 	

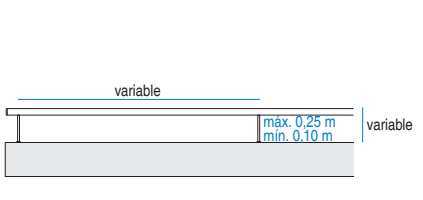
MODELO Y REFERENCIA	Elementos y materiales	Acabados (ver colores en pág. 95)	Dimensiones
Ref.: 543000050 	Pasamanos ligero (Madera natural) Montantes ligeros (Alum. Extr.) Herrajes (Inox.)	<ul style="list-style-type: none"> • Maderas naturales Castaño / Iroko • Alum. Extr. Lacado Sublimación madera Anodizado • Inox. Lacado 	

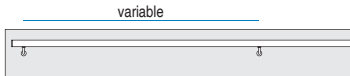
MODELO Y REFERENCIA	Elementos y materiales	Acabados (ver colores en pág. 95)	Dimensiones
Ref.: 545040051 	Pasamanos ligero (Madera natural) Varillas (Inox.) Herrajes (Inox.)	<ul style="list-style-type: none"> • Maderas naturales Castaño / Iroko • Inox. Lacado 	

MODELO Y REFERENCIA	Elementos y materiales	Acabados (ver colores en pág. 95)	Dimensiones
Ref.: 540040081 	Pasamanos ligero (Alum. Extr.) Varillas (Inox.) Herrajes (Inox.)	<ul style="list-style-type: none"> • Alum. Extr. Lacado Sublimación madera Anodizado • Inox. Lacado 	

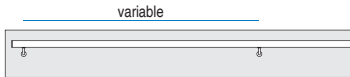
MODELO Y REFERENCIA	Elementos y materiales	Acabados (ver colores en pág. 95)	Dimensiones
Ref.: 545040082 	Pasamanos ligero (Madera natural) Varillas (Inox.) Herrajes (Inox.)	<ul style="list-style-type: none"> • Maderas naturales Castaño / Iroko • Inox. Lacado 	



* Para las fijaciones de los soportes es necesaria una base de hormigón.

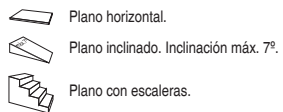

Plano horizontal.

Plano inclinado. Inclinación máx. 7°.

Plano con escaleras.

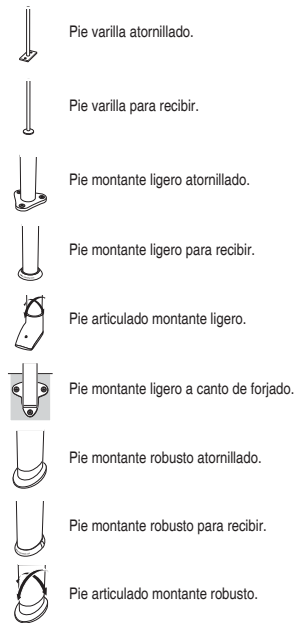

Pie varilla atornillado.

Pie varilla para recibir.

Pie montante ligero atornillado.

Pie montante ligero para recibir.

Pie articulado montante ligero.

Pie montante ligero a canto de forjado.

Pie montante robusto atornillado.

Pie montante robusto para recibir.

Pie articulado montante robusto.

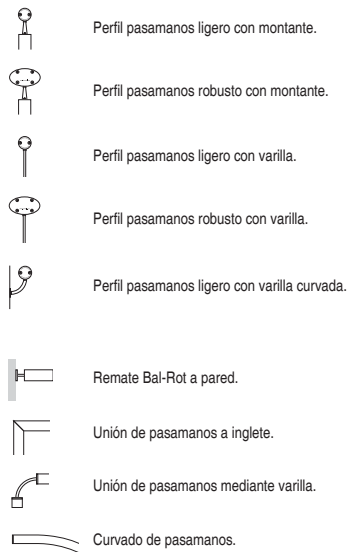

Perfil pasamanos ligero con montante.

Perfil pasamanos robusto con montante.

Perfil pasamanos ligero con varilla.

Perfil pasamanos robusto con varilla.

Perfil pasamanos ligero con varilla curvada.

Remate Bal-Rot a pared.

Unión de pasamanos a inglete.

Unión de pasamanos mediante varilla.

Curvado de pasamanos.

OPCIONES DE MONTAJE

pasamanos

pasamanos

Suministro de todos los elementos necesarios para la instalación del producto (tornillería, tacos, espárragos, llaves especiales) agrupados y premontados en unidades de suministro. El producto llega a la obra listo para montar.

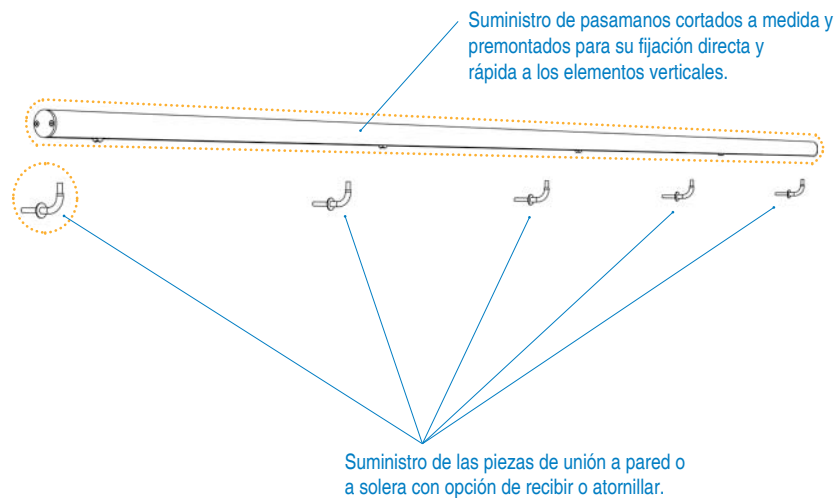

Unidad de suministro

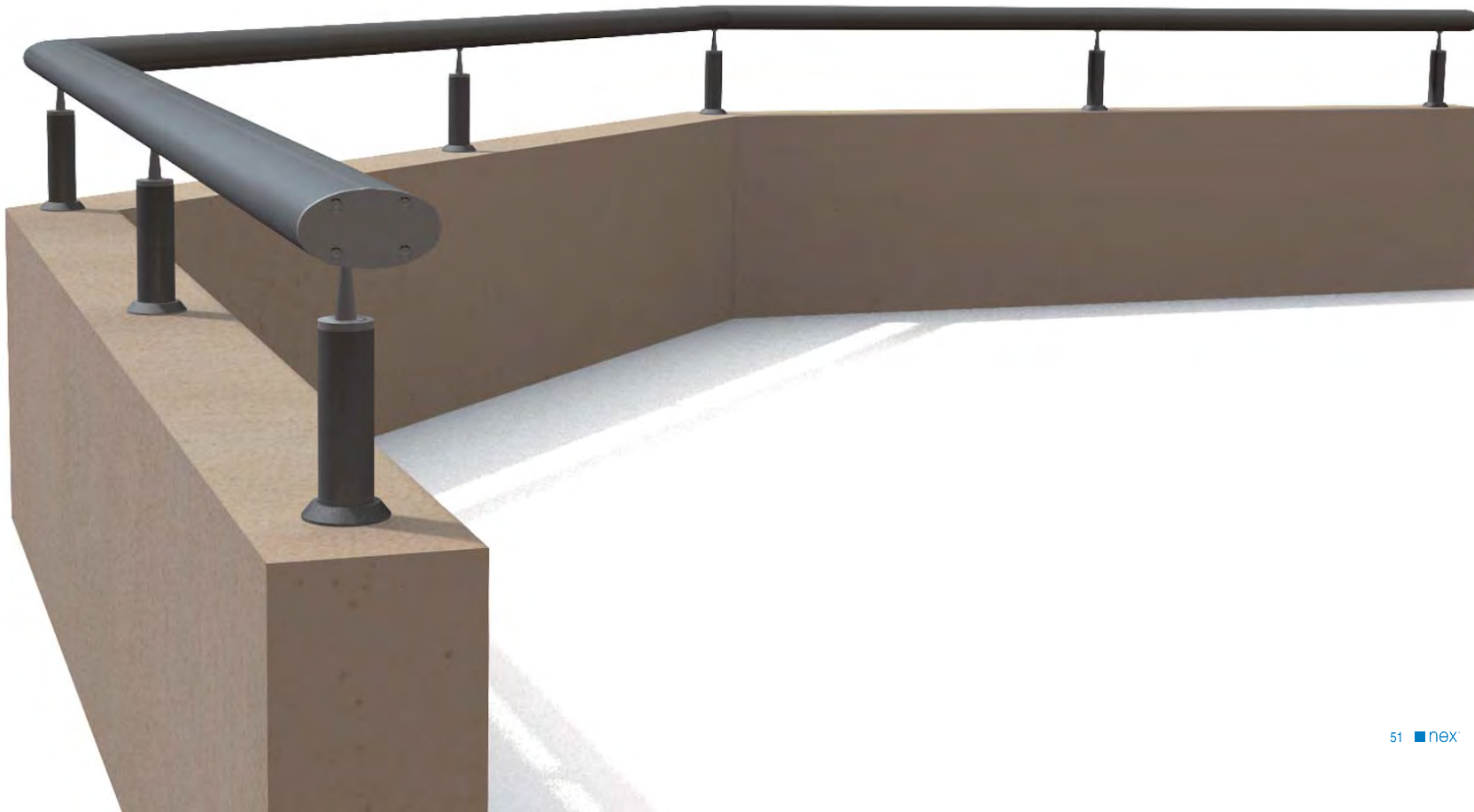

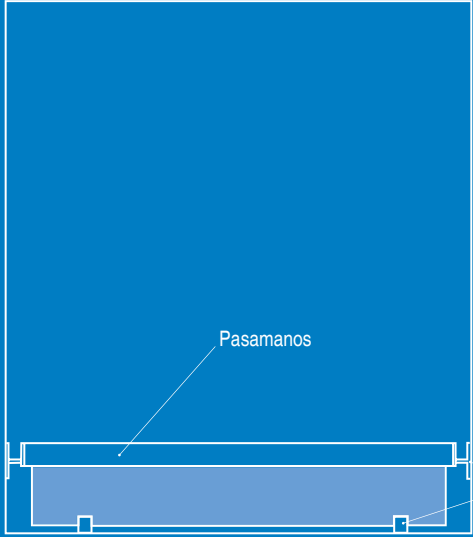





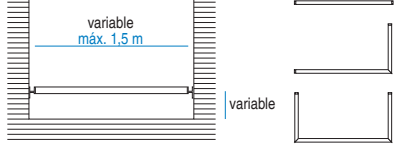

Pasamanos

Herrajes (tapas, uniones, pies de anclaje...)

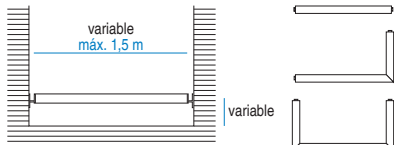
CATÁLOGO DE MODELOS

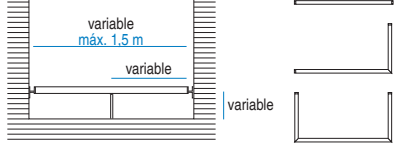

antepuechos

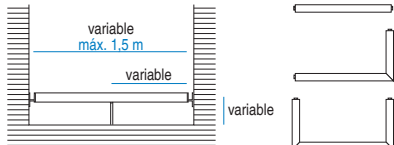
MODELO Y REFERENCIA	Elementos y materiales	Acabados (ver colores en pág. 95)	Dimensiones y disposiciones
<p>Ref.: 540050052</p> 	<p>Pasamanos ligero (Alum. Extr.) Herrajes (Inox.)</p>	<ul style="list-style-type: none"> • Alum. Extr. Lacado Sublimación madera Anodizado • Inox. Lacado 	
<p>Ref.: 541050053</p> 	<p>Pasamanos robusto (Alum. Extr.) Herrajes (Inox.)</p>	<ul style="list-style-type: none"> • Alum. Extr. Lacado Sublimación madera Anodizado • Inox. Lacado 	

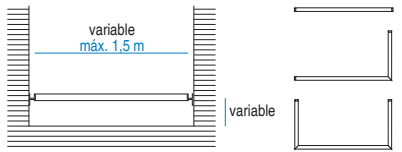
MODELO Y REFERENCIA	Elementos y materiales	Acabados (ver colores en pág. 95)	Dimensiones y disposiciones
<p>Ref.: 540050054</p> 	<p>Pasamanos ligero (Alum. Extr.) Varillas (Inox.) Herrajes (Inox.)</p>	<ul style="list-style-type: none"> • Alum. Extr. Lacado Sublimación madera Anodizado • Inox. Lacado 	
<p>Ref.: 541050055</p> 	<p>Pasamanos robusto (Alum. Extr.) Varillas (Inox.) Herrajes (Inox.)</p>	<ul style="list-style-type: none"> • Alum. Extr. Lacado Sublimación madera Anodizado • Inox. Lacado 	

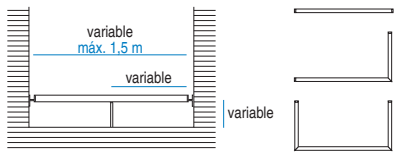
MODELO Y REFERENCIA	Elementos y materiales	Acabados (ver colores en pág. 95)	Dimensiones y disposiciones
Ref.: 545050056 	Pasamanos ligero (Madera natural) Herrajes (Inox.)	<ul style="list-style-type: none"> • Maderas naturales Castaño / Iroko • Inox. Lacado 	

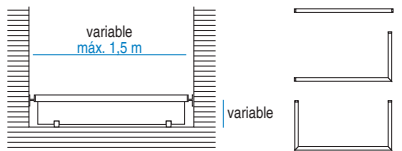
MODELO Y REFERENCIA	Elementos y materiales	Acabados (ver colores en pág. 95)	Dimensiones y disposiciones
Ref.: 545050057 	Pasamanos ligero (Madera natural) Varillas (Inox.) Herrajes (Inox.)	<ul style="list-style-type: none"> • Maderas naturales Castaño / Iroko • Inox. Lacado 	

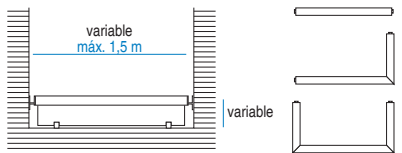
MODELO Y REFERENCIA	Elementos y materiales	Acabados (ver colores en pág. 95)	Dimensiones y disposiciones
Ref.: 540150058 	Pasamanos ligero (Alum. Extr.) Herrajes (Inox.) *Se suministra sin cristal. Recomendado 5+5 mm.	<ul style="list-style-type: none"> • Alum. Extr. Lacado Sublimación madera Anodizado • Inox. Lacado 	
Ref.: 541150059 	Pasamanos robusto (Alum. Extr.) Herrajes (Inox.) *Se suministra sin cristal. Recomendado 5+5 mm.	<ul style="list-style-type: none"> • Alum. Extr. Lacado Sublimación madera Anodizado • Inox. Lacado 	

Gama colores paneles fenólicos (carta de colores TRESPA)

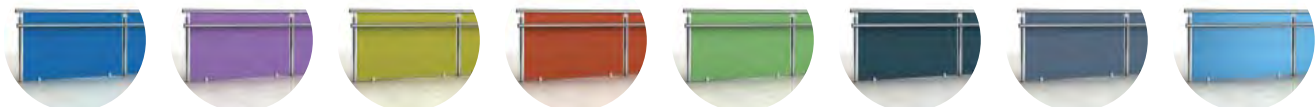

etc...

Paneles fenólicos personalizados



etc...



* Para las fijaciones de los soportes es necesaria una base de hormigón.



Perfil pasamanos ligero con montante.



Perfil pasamanos robusto con montante.



Perfil pasamanos ligero con varilla.



Perfil pasamanos robusto con varilla.



Remate Bal-Rot a pared.



Unión de pasamanos a inglete.



Unión de pasamanos mediante varilla.



Curvado de pasamanos.

OPCIONES DE MONTAJE

antepechos

PASAMANOS Y REMATES

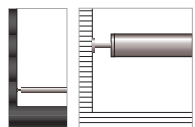

Aluminio

	<input checked="" type="checkbox"/>	<input checked="" type="checkbox"/>	<input checked="" type="checkbox"/>	
	<input checked="" type="checkbox"/>	<input checked="" type="checkbox"/>	<input checked="" type="checkbox"/>	
	<input checked="" type="checkbox"/>	<input checked="" type="checkbox"/>	<input checked="" type="checkbox"/>	<input checked="" type="checkbox"/>
	<input checked="" type="checkbox"/>	<input checked="" type="checkbox"/>	<input checked="" type="checkbox"/>	
	<input checked="" type="checkbox"/>		<input checked="" type="checkbox"/>	
	<input checked="" type="checkbox"/>		<input checked="" type="checkbox"/>	
	<input checked="" type="checkbox"/>	<input checked="" type="checkbox"/>	<input checked="" type="checkbox"/>	
	<input checked="" type="checkbox"/>	<input checked="" type="checkbox"/>	<input checked="" type="checkbox"/>	

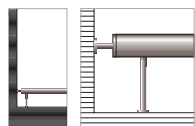

Inox. + aluminio

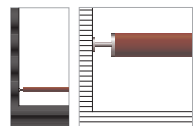

Madera natural

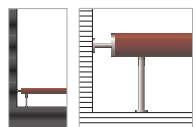

Inox. + madera natural

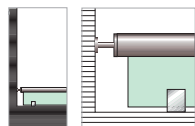

Panel fenólico o cristal

EXPLOSIÓN DE MONTAJE antepechos

Suministro de todos los elementos necesarios para la instalación del producto (tornillería, tacos, espárragos, llaves especiales) agrupados y premontados en unidades de suministro. El producto llega a la obra listo para montar.

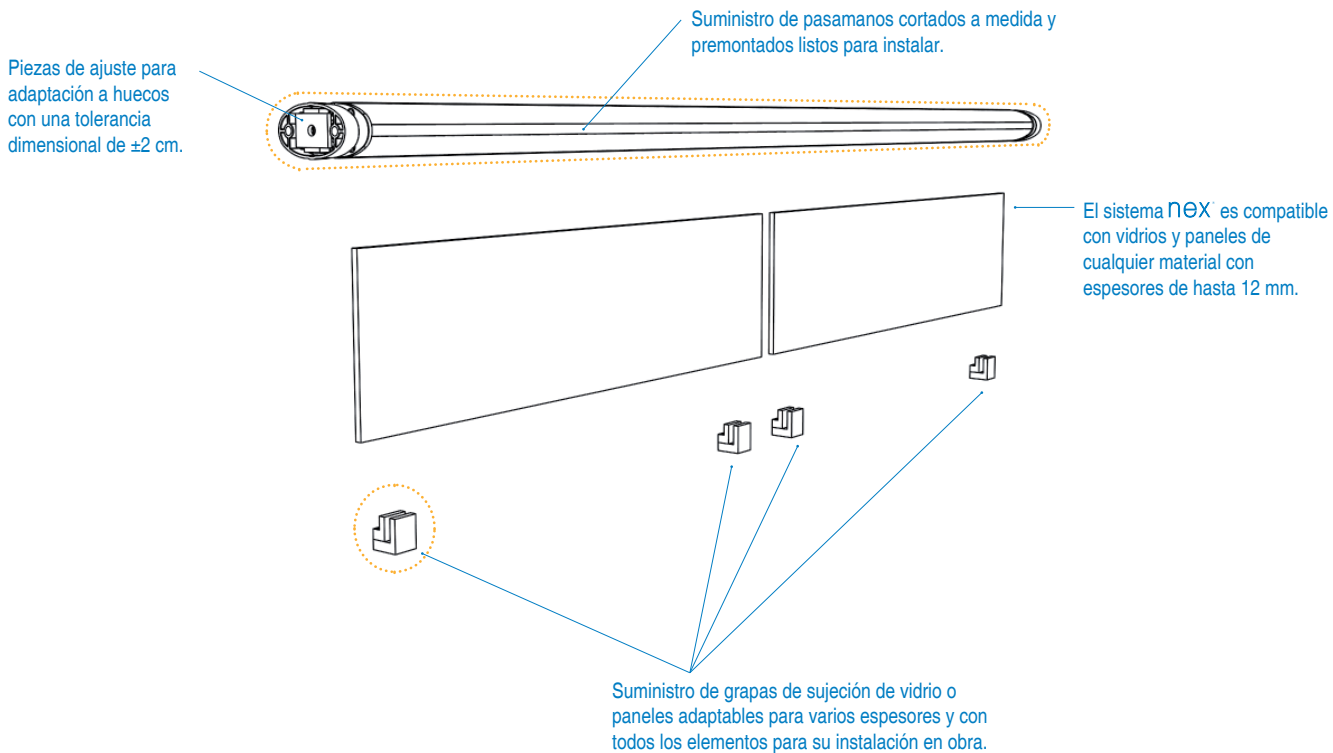

Unidad de suministro



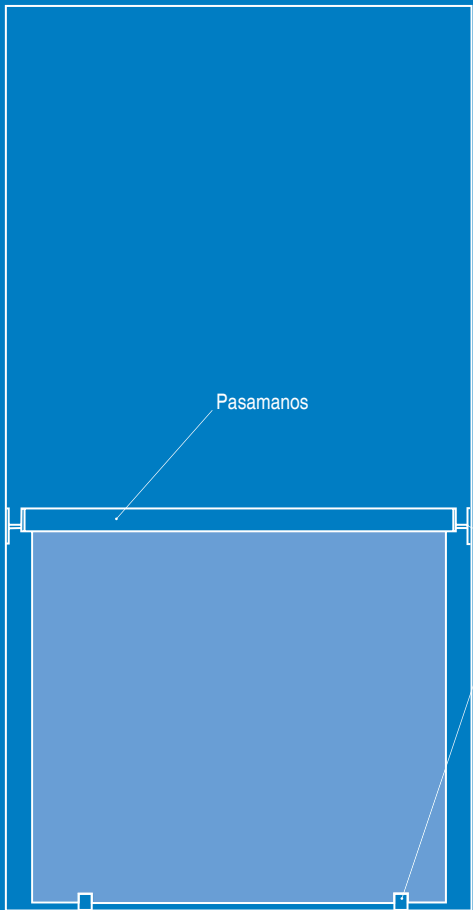







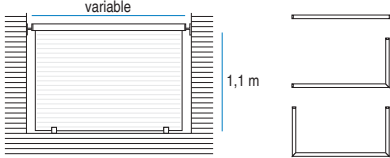

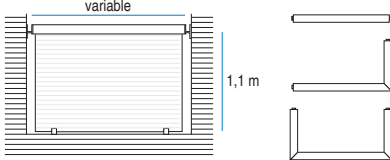

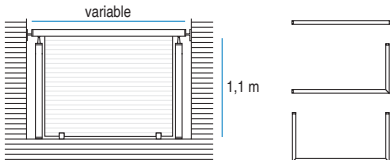

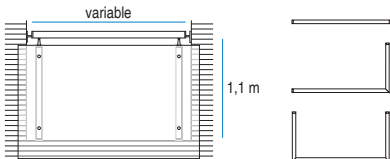

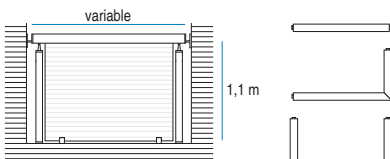

Pasamanos

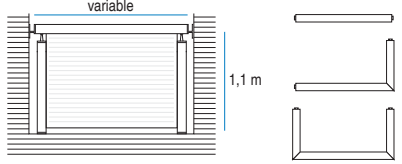
Herrajes (tapas, uniones, pies de anclaje...)

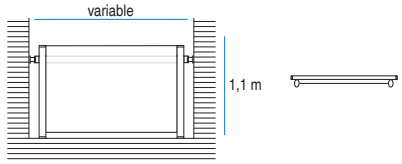
CATÁLOGO DE MODELOS
balcones

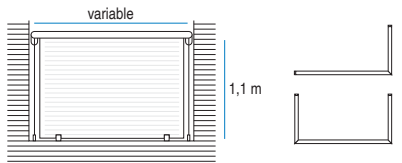
MODELO Y REFERENCIA	Elementos y materiales	Acabados (ver colores en pág. 95)	Dimensiones y disposiciones
<p>Ref.: 540150060</p> 	<p>Pasamanos ligero (Alum. Extr.) Herrajes (Inox.)</p> <p>*Se suministra sin cristal. Recomendado 5+5 mm.</p>	<ul style="list-style-type: none"> • Alum. Extr. Lacado Sublimación madera Anodizado • Inox. Lacado 	
<p>Ref.: 541150061</p> 	<p>Pasamanos robusto (Alum. Extr.) Herrajes (Inox.)</p> <p>*Se suministra sin cristal. Recomendado 5+5 mm.</p>	<ul style="list-style-type: none"> • Alum. Extr. Lacado Sublimación madera Anodizado • Inox. Lacado 	
<p>Ref.: 540100083</p> 	<p>Pasamanos ligero (Alum. Extr.) Montantes ligeros (Alum. Extr.) Herrajes (Inox.)</p> <p>*Se suministra sin cristal. Recomendado 5+5 mm.</p>	<ul style="list-style-type: none"> • Alum. Extr. Lacado Sublimación madera Anodizado • Inox. Lacado 	
<p>Ref.: 540200062</p> 	<p>Pasamanos robusto (Alum. Extr.) Montantes ligeros (Alum. Extr.) Herrajes (Inox.)</p> <p>*Se suministra sin cristal. Recomendado 5+5 mm.</p>	<ul style="list-style-type: none"> • Alum. Extr. Lacado Sublimación madera Anodizado • Inox. Lacado 	
<p>Ref.: 542100084</p> 	<p>Pasamanos robusto (Alum. Extr.) Montantes ligeros (Alum. Extr.) Herrajes (Inox.)</p> <p>*Se suministra sin cristal. Recomendado 5+5 mm.</p>	<ul style="list-style-type: none"> • Alum. Extr. Lacado Sublimación madera Anodizado • Inox. Lacado 	

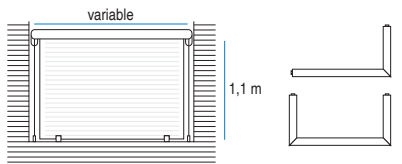
MODELO Y REFERENCIA	Elementos y materiales	Acabados (ver colores en pág. 95)	Dimensiones y disposiciones
<p>Ref.: 541100085</p> 	<p>Pasamanos robusto (Alum. Extr.) Montantes robustos (Alum. Extr.) Herrajes (Inox.)</p> <p>*Se suministra sin cristal. Recomendado 5+5 mm.</p>	<ul style="list-style-type: none"> • Alum. Extr. Lacado Sublimación madera Anodizado • Inox. Lacado 	
<p>Ref.: 542600086</p> 	<p>Montantes robustos (Alum. Extr.) Larguero ligero (Alum. Extr.) Herrajes (Inox.)</p> <p>*Se suministra sin cristal. Recomendado 5+5 mm.</p>	<ul style="list-style-type: none"> • Alum. Extr. Lacado Sublimación madera Anodizado • Inox. Lacado 	
<p>Ref.: 540150087</p> 	<p>Pasamanos ligero (Alum. Extr.) Cable tensor (inox.) Herrajes (Inox.)</p> <p>*Se suministra sin cristal. Recomendado 5+5 mm.</p>	<ul style="list-style-type: none"> • Alum. Extr. Lacado Sublimación madera Anodizado • Inox. Lacado 	
<p>Ref.: 541150088</p> 	<p>Pasamanos robusto (Alum. Extr.) Cable tensor (inox.) Herrajes (Inox.)</p> <p>*Se suministra sin cristal. Recomendado 5+5 mm.</p>	<ul style="list-style-type: none"> • Alum. Extr. Lacado Sublimación madera Anodizado • Inox. Lacado 	

Gama colores paneles fenólicos (carta de colores TRESPA)

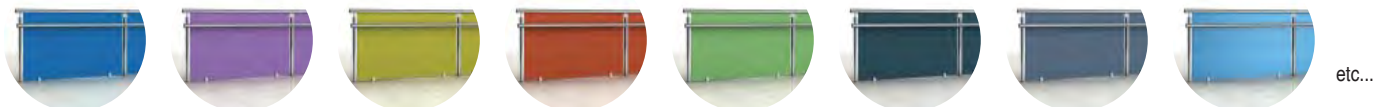

Paneles fenólicos personalizados





* Para las fijaciones de los soportes es necesaria una base de hormigón.



Perfil pasamanos ligero con montante.



Perfil pasamanos robusto con montante.



Perfil pasamanos ligero con varilla.



Perfil pasamanos robusto con varilla.



Remate Bal-Rot a pared.



Unión de pasamanos a inglete.



Unión de pasamanos mediante varilla.



Curvado de pasamanos.

OPCIONES DE MONTAJE balcones

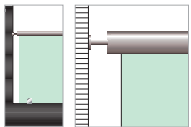

PLANOS Y MONTANTES

Panel fenólico o cristal

	■	■			■	■	
		■	■		■	■	■
	■	■			■	■	

PASAMANOS Y REMATES

	■	■	■	■
	■	■	■	

EXPLOSIÓN DE MONTAJE balcones

Suministro de todos los elementos necesarios para la instalación del producto (tornillería, tacos, espárragos, llaves especiales) agrupados y premontados en unidades de suministro. El producto llega a la obra listo para montar.

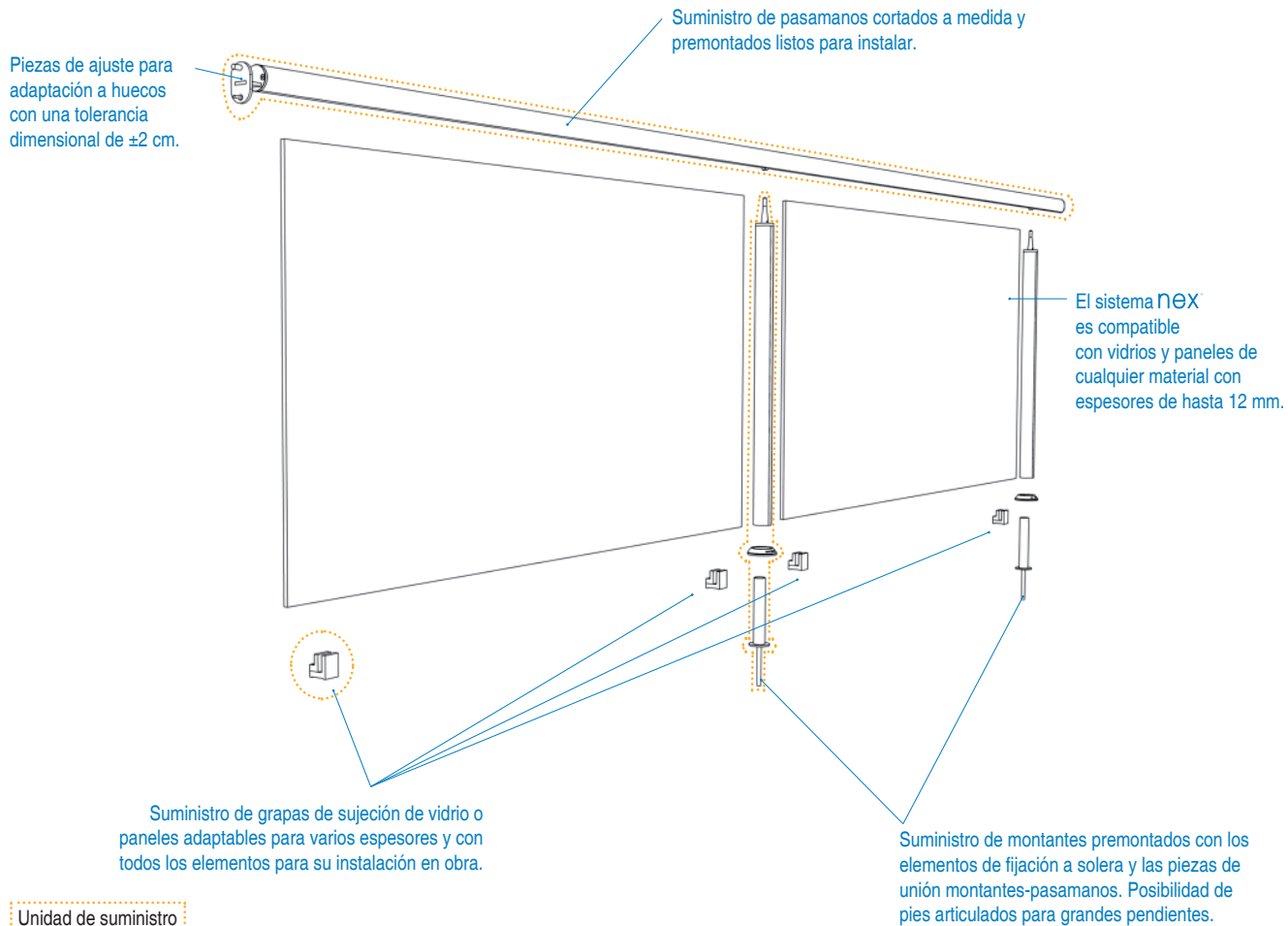



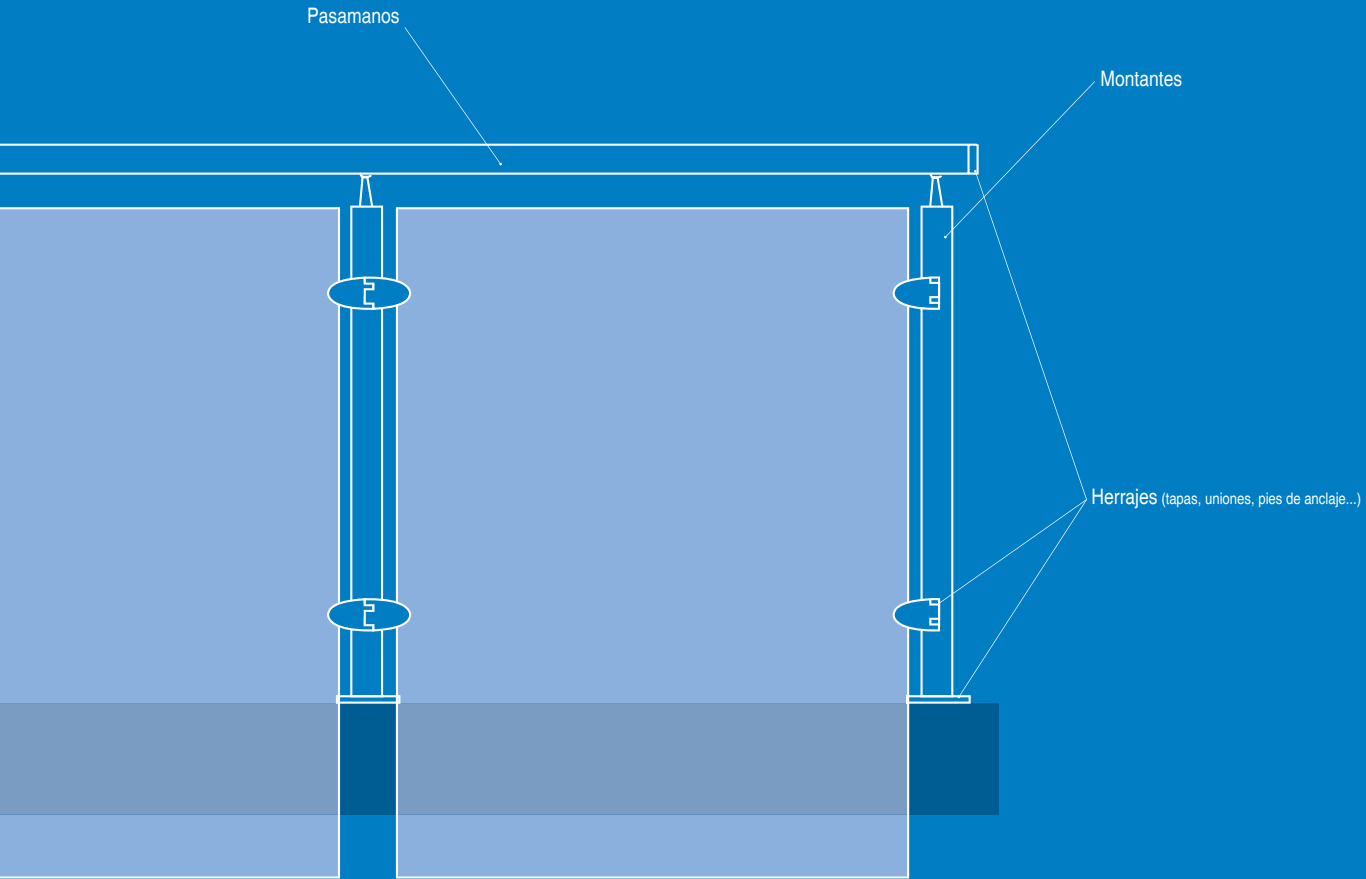

CATÁLOGO DE MODELOS

cube reforjados

MODELO Y REFERENCIA	Elementos y materiales	Acabados (ver colores en pág. 95)	Dimensiones
<p>Ref.: 541200074</p> 	<p>Montantes robustos (Alum. Extr.) Herrajes (Inox.)</p> <p>*Se suministra sin cristal. Recomendado 5+5 mm.</p>	<ul style="list-style-type: none"> • Alum. Extr. Lacado Sublimación madera Anodizado • Inox. Lacado 	
<p>Ref.: 540200076</p> 	<p>Pasamanos ligero (Alum. Extr.) Montantes ligeros (Alum. Extr.) Herrajes (Inox.)</p> <p>*Se suministra sin cristal. Recomendado 5+5 mm.</p>	<ul style="list-style-type: none"> • Alum. Extr. Lacado Sublimación madera Anodizado • Inox. Lacado 	
<p>Ref.: 542200078</p> 	<p>Pasamanos ligero (Alum. Extr.) Montantes robustos (Alum. Extr.) Herrajes (Inox.)</p> <p>*Se suministra sin cristal. Recomendado 5+5 mm.</p>	<ul style="list-style-type: none"> • Alum. Extr. Lacado Sublimación madera Anodizado • Inox. Lacado 	

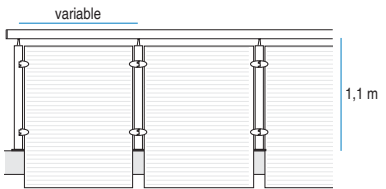
MODELO Y REFERENCIA	Elementos y materiales	Acabados (ver colores en pág. 95)	Dimensiones
<p>Ref.: 541200080</p> 	<p>Pasamanos robusto (Alum. Extr.) Montantes robustos (Alum. Extr.) Herrajes (Inox.)</p> <p>*Se suministra sin cristal. Recomendado 5+5 mm.</p>	<ul style="list-style-type: none"> · Alum. Extr. <ul style="list-style-type: none"> Lacado Sublimación madera Anodizado · Inox. <ul style="list-style-type: none"> Lacado 	

Gama colores paneles fenólicos (carta de colores TRESPA)

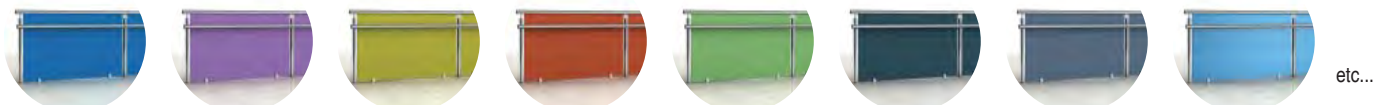

Paneles fenólicos personalizados



* Para las fijaciones de los soportes es necesaria una base de hormigón.

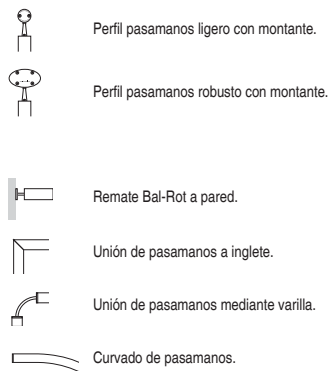
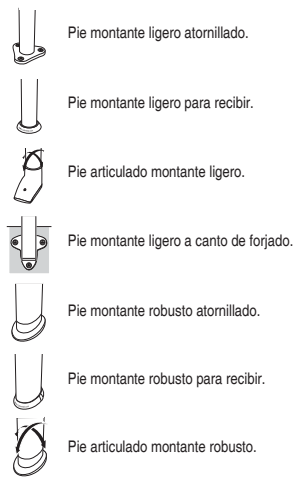
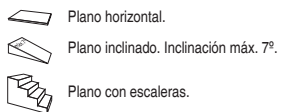

OPCIONES DE MONTAJE

cube reforjados

PLANOS Y MONTANTES

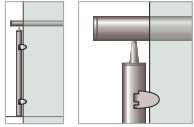

Panel fenólico o cristal

	■	■		■	■	■	
		■	■	■	■	■	■
	■	■		■	■	■	

PASAMANOS Y REMATES

	■	■	■	
	■	■	■	

EXPLOSIÓN DE MONTAJE cubreforjados

Suministro de todos los elementos necesarios para la instalación del producto (tornillería, tacos, espárragos, llaves especiales) agrupados y premontados en unidades de suministro.
El producto llega a la obra listo para montar.

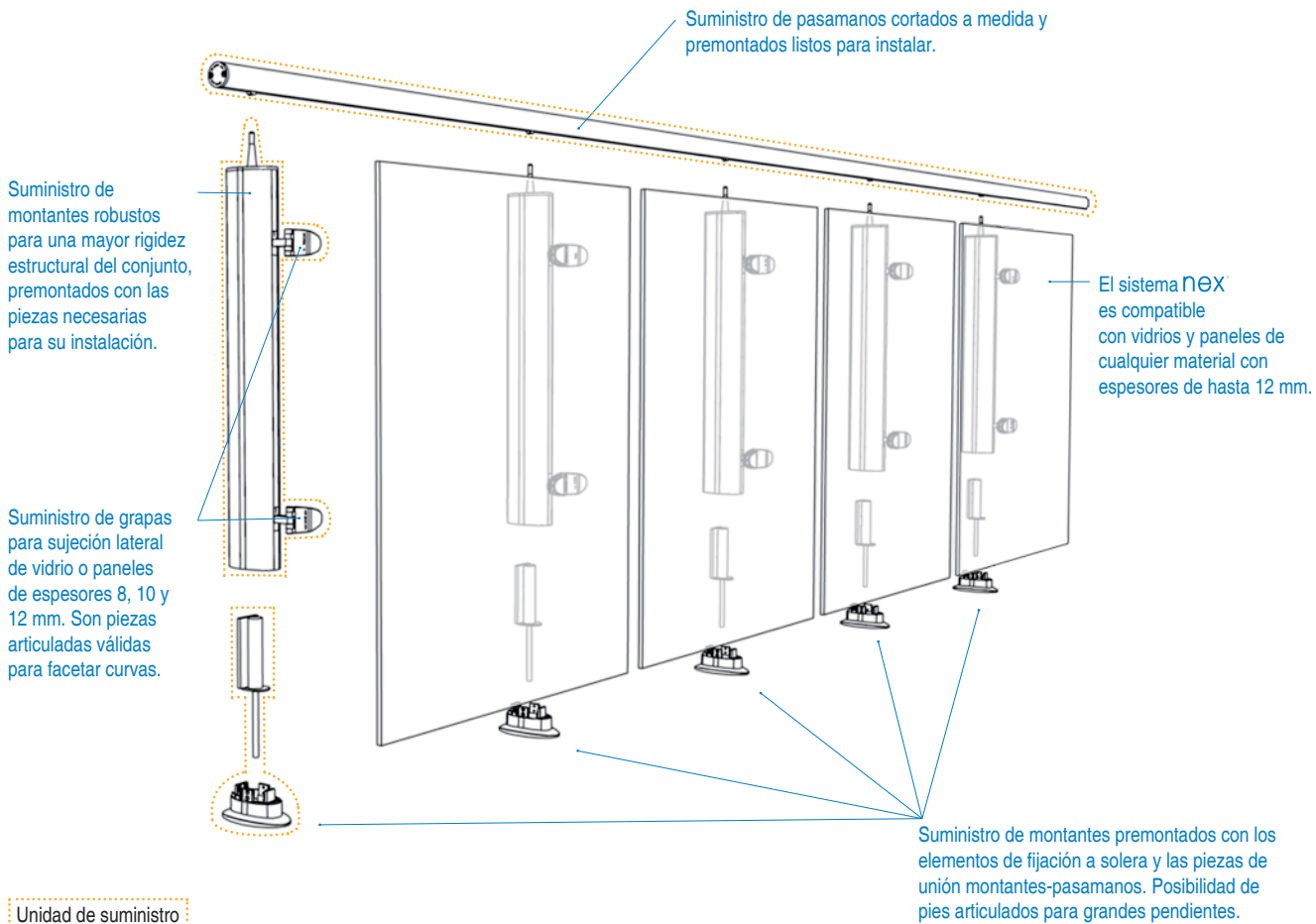



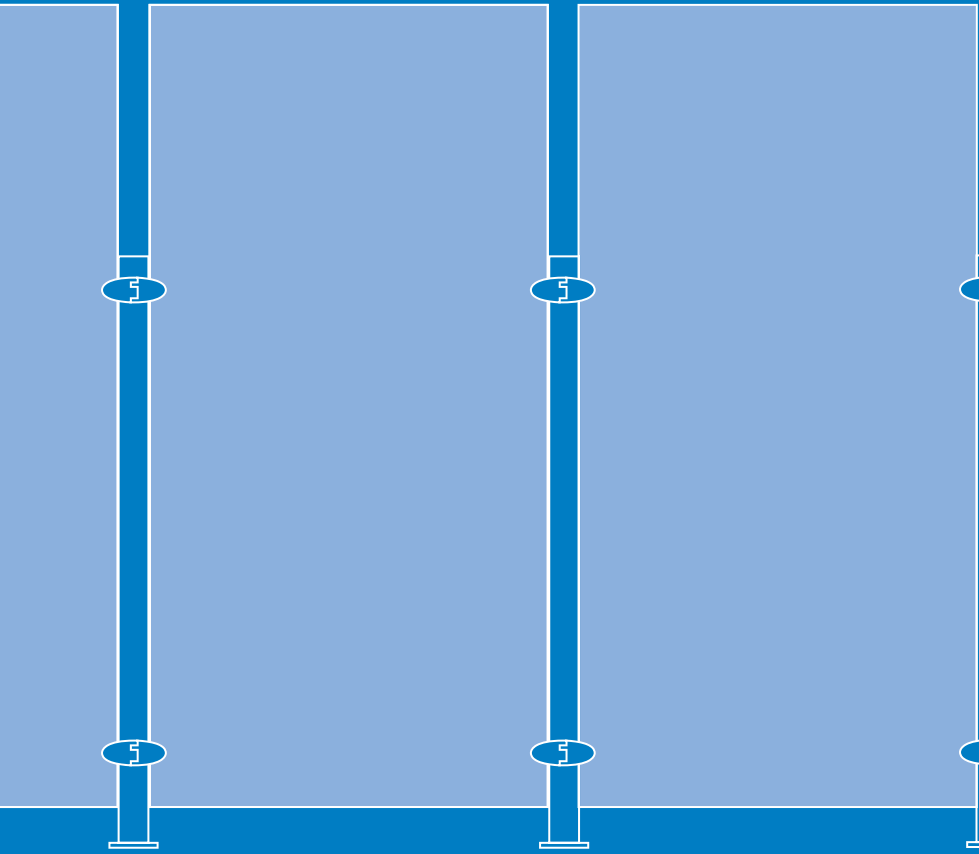







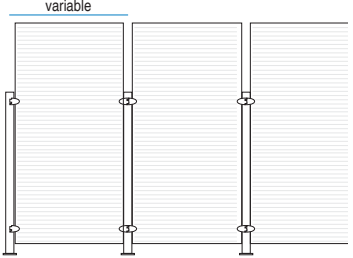

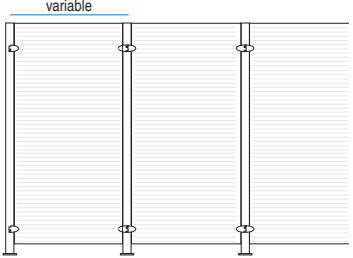





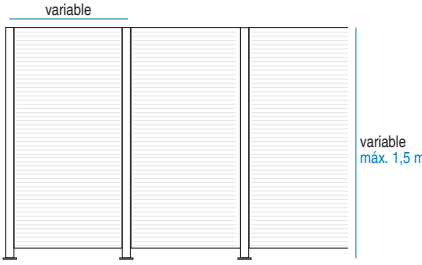

Montantes

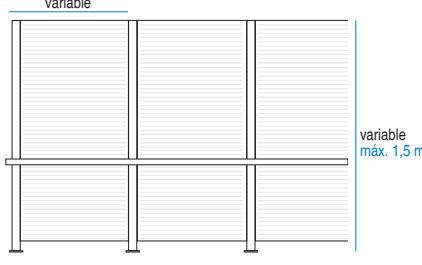

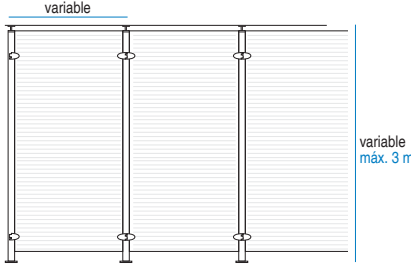

Herrajes (tapas, uniones, pies de anclaje...)

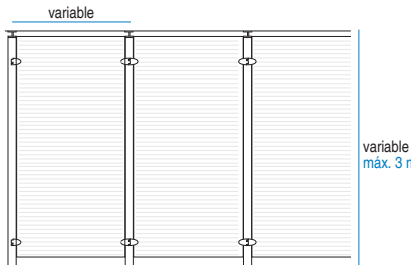
CATÁLOGO DE MODELOS
mamparas

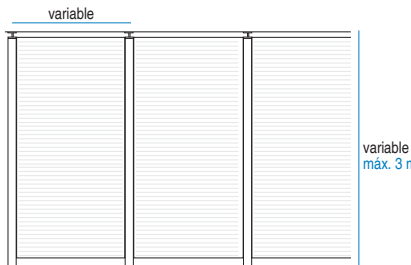
MODELO Y REFERENCIA	Elementos y materiales	Acabados (ver colores en pág. 95)	Dimensiones
<p>Ref.: 541200063</p> 	<p>Montantes robustos (Alum. Extr.) Herrajes (Inox.)</p> <p>*Se suministra sin cristal. Recomendado 5+5 mm.</p>	<ul style="list-style-type: none"> · Alum. Extr. Lacado Sublimación madera Anodizado · Inox. Lacado 	 <p style="text-align: right;">variable máx. 1,5 m</p>
<p>Ref.: 541200064</p> 	<p>Montantes robustos (Alum. Extr.) Herrajes (Inox.)</p> <p>*Se suministra sin cristal. Recomendado 5+5 mm.</p>	<ul style="list-style-type: none"> · Alum. Extr. Lacado Sublimación madera Anodizado · Inox. Lacado 	 <p style="text-align: right;">variable máx. 1,5 m</p>
<p>Ref.: 541100065</p> 	<p>Montantes robustos (Alum. Extr.) Herrajes (Inox.)</p> <p>*Se suministra sin cristal. Recomendado 5+5 mm.</p>	<ul style="list-style-type: none"> · Alum. Extr. Lacado Sublimación madera Anodizado · Inox. Lacado 	 <p style="text-align: right;">variable máx. 1,5 m</p>

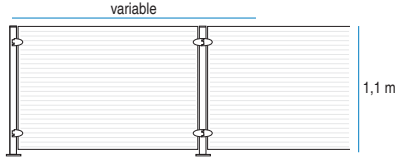
MODELO Y REFERENCIA	Elementos y materiales	Acabados (ver colores en pág. 95)	Dimensiones
<p>Ref.: 541100066</p> 	<p>Montantes robustos (Alum. Extr.) Herrajes (Inox.)</p> <p>*Se suministra sin cristal. Recomendado 5+5 mm.</p>	<ul style="list-style-type: none"> · Alum. Extr. Lacado Sublimación madera Anodizado · Inox. Lacado 	
<p>Ref.: 542400067</p> 	<p>Montantes robustos (Alum. Extr.) Larguero ligero (Alum. Extr.) Herrajes (Inox.)</p> <p>*Se suministra sin cristal. Recomendado 5+5 mm.</p>	<ul style="list-style-type: none"> · Alum. Extr. Lacado Sublimación madera Anodizado · Inox. Lacado 	
<p>Ref.: 542400068</p> 	<p>Montantes robustos (Alum. Extr.) Larguero ligero (Alum. Extr.) Herrajes (Inox.)</p> <p>*Se suministra sin cristal. Recomendado 5+5 mm.</p>	<ul style="list-style-type: none"> · Alum. Extr. Lacado Sublimación madera Anodizado · Inox. Lacado 	

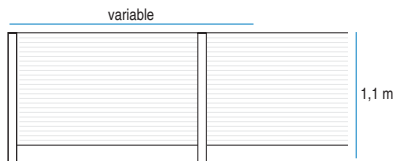
MODELO Y REFERENCIA	Elementos y materiales	Acabados (ver colores en pág. 95)	Dimensiones
<p>Ref.: 540200069</p> 	<p>Montantes ligeros (Alum. Extr.) Herrajes (Inox.)</p> <p>*Se suministra sin cristal. Recomendado 5+5 mm.</p>	<ul style="list-style-type: none"> · Alum. Extr. Lacado Sublimación madera Anodizado · Inox. Lacado 	
<p>Ref.: 541200070</p> 	<p>Montantes robustos (Alum. Extr.) Herrajes (Inox.)</p> <p>*Se suministra sin cristal. Recomendado 5+5 mm.</p>	<ul style="list-style-type: none"> · Alum. Extr. Lacado Sublimación madera Anodizado · Inox. Lacado 	
<p>Ref.: 541100071</p> 	<p>Montantes robustos (Alum. Extr.) Herrajes (Inox.)</p> <p>*Se suministra sin cristal. Recomendado 5+5 mm.</p>	<ul style="list-style-type: none"> · Alum. Extr. Lacado Sublimación madera Anodizado · Inox. Lacado 	

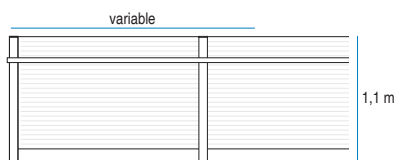
MODELO Y REFERENCIA	Elementos y materiales	Acabados (ver colores en pág. 95)	Dimensiones
Ref.: 540200033 	Montantes ligeros (Alum. Extr.) Herrajes (Inox.) *Se suministra sin cristal. Recomendado 5+5 mm.	<ul style="list-style-type: none"> · Alum. Extr. Lacado Sublimación madera Anodizado · Inox. Lacado 	
Ref.: 541100034 	Montantes robustos (Alum. Extr.) Herrajes (Inox.) *Se suministra sin cristal. Recomendado 5+5 mm.	<ul style="list-style-type: none"> · Alum. Extr. Lacado Sublimación madera Anodizado · Inox. Lacado 	
Ref.: 542600035 	Montantes robustos (Alum. Extr.) Larguero ligero (Alum. Extr.) Herrajes (Inox.) *Se suministra sin cristal. Recomendado 5+5 mm.	<ul style="list-style-type: none"> · Alum. Extr. Lacado Sublimación madera Anodizado · Inox. Lacado 	

Gama colores paneles fenólicos (carta de colores TRESPA)

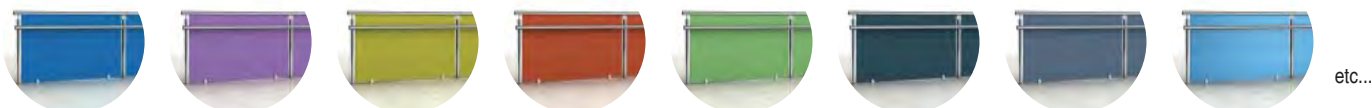

Paneles fenólicos personalizados



* Para las fijaciones de los soportes es necesaria una base de hormigón.

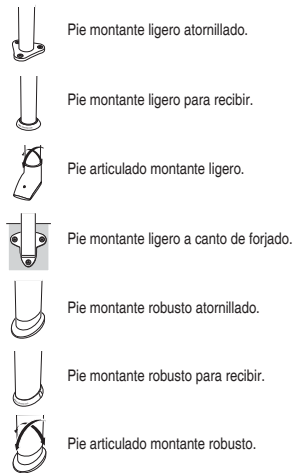
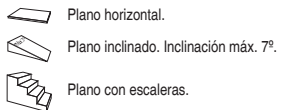

OPCIONES DE MONTAJE

mamparas

PLANOS Y MONTANTES

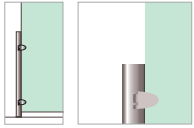
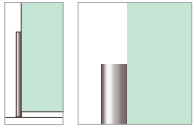

Panel fenídico o cristal

Panel fenídico o cristal

				■	■	■	
				■	■	■	■
				■	■	■	
	■	■		■	■	■	
		■	■	■	■	■	■
	■	■		■	■	■	

mamparas

Suministro de todos los elementos necesarios para la instalación del producto (tornillería, tacos, espárragos, llaves especiales) agrupados y premontados en unidades de suministro. El producto llega a la obra listo para montar.

Suministro de montantes robustos para una mayor rigidez estructural del conjunto, premontados con las piezas necesarias para su instalación.

El sistema NEX es compatible con vidrios y paneles de cualquier material con espesores de hasta 12 mm.

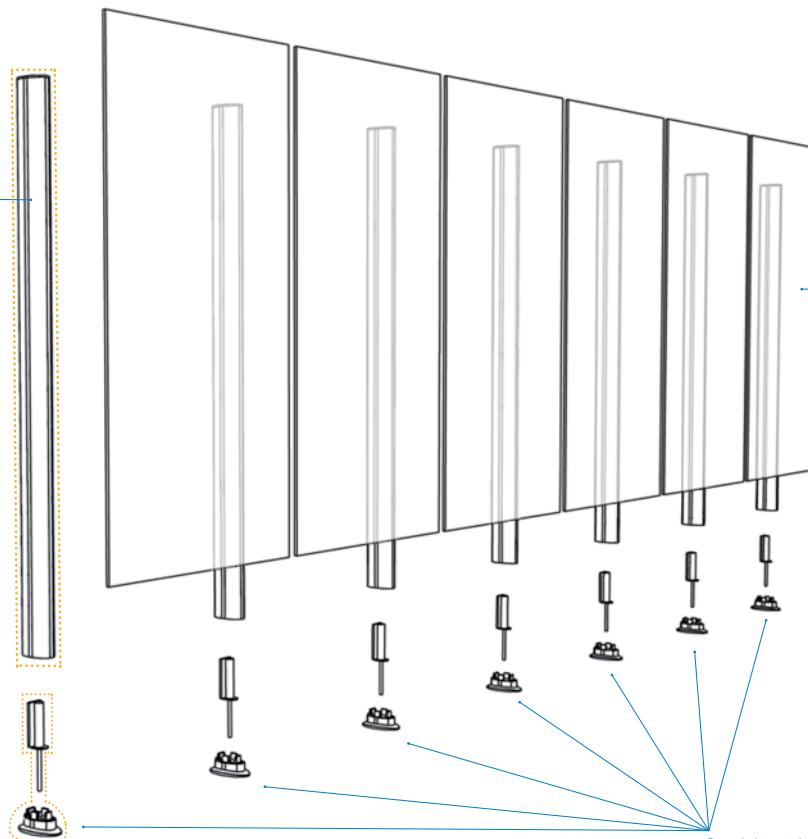

Unidad de suministro

Suministro de los pies y piezas de anclaje necesarias para su puesta en obra ya sean recibidos o atornillados.



PERNIO

En acero inox que admite cualquier inclinación hasta 40° máx. La unión del pasamanos al montante pasa desapercibida gracias a una articulación que no se aprecia exteriormente. Ref.: 530001



PERNIO Y CAJA DE RÓTULA PARA MADERA

En acero inox insertada en la madera para alojar el pernio de unión a montante. Inclinación $\pm 40^\circ$. Ref.: 530002



UNIÓN ARTICULADA

Para la fijación de largueros a montantes. Gira 360°. Ref.: 530003



CODOS

Los encuentros de pasamanos en ángulo se pueden resolver de dos formas:

Varilla curvada

Ref.: 530008



Inglete



TAPAS

Tapa perfil sencillo

Ref.: 520001



Tapa perfil robusto

Ref.: 520002



PIEZA PARA EMPALME LONGITUDINAL

Empalme de largueros y pasamanos que permiten la reposición fácil de cualquier tramo. Ref.: 530010

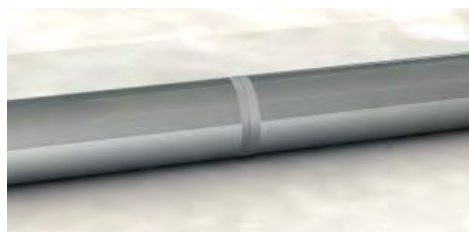

ANCLAJES A PARED

Mediante Bal-rot a muro en huecos de fachada (balcón y antepechos) que permite una tolerancia de 3 cm. Ref.: 530009



UNIONES DE PERFILES LIGEROS Y ROBUSTOS

Que permite combinar todos los perfiles de la gama utilizando los mismos accesorios.



SOPORTE DE CABLE

En acero inox para cables de acero de secciones entre 3 y 4 mm. Ref.: 530004



FIJACIÓN DE CRISTALES Y PANELES

Grapa

De fijación a suelo de cristales y paneles (grosores 6 y 10 mm), regulable en tres ejes. Ref.: 530007



Pinza

De fijación de cristales y paneles (grosores 8, 10 y 12 mm), en los casos en los que éstos quedan suspendidos en el aire. Articula 135°.

Sencilla

Ref.: 530006



Doble

Ref.: 530005



UNIONES DE PERFILES LIGEROS Y ROBUSTOS

Pie ligero sencillo (Ref.: 530011) anclaje visto atornillado sobre solera.

Pie ligero para recibir (Ref.: 530012) que incorpora un tubo que se empotra en la solera y se asienta sobre una base cubre juntas.

Pie ligero articulado (Ref.: 530013) que permite adaptarse a la inclinación del suelo en 3 ejes. El mecanismo presenta una tolerancia de $\pm 4^\circ$ en inclinación frontal y posterior y $\pm 7^\circ$ en inclinación lateral. Tiene además una tolerancia vertical de 30 mm.

Anclaje a forjado (Ref.: 530014) anclaje vertical para fijar los montantes en canto de forjado o sobre el plano vertical de un muro.



Ref.: 530011



Ref.: 530012



Ref.: 530013



Ref.: 530014

Pie robusto para recibir (Ref.: 530015) que incorpora un tubo que se empotra en la solera y se asienta sobre una base cubre juntas.

Pie robusto sencillo (Ref.: 530016) anclaje atornillado sobre solera.

Pie robusto articulado (Ref.: 530017) permite la adaptación al suelo con una tolerancia de $\pm 4^\circ$ en inclinación frontal y posterior y $\pm 7^\circ$ en inclinación lateral.

Montaje directo de cristales o paneles con grosos de 6 y 10 mm (Ref.: 530017) sobre montante robusto en uno, dos o tres lados.



Ref.: 530015



Ref.: 530016



Ref.: 530017

GAMA DE COLORES

ANODIZADO



Gris Plata

MADERA NATURAL MACIZA



Castaño



Iroko

LACADO

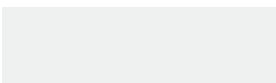

RAL 9010

* Otros colores lacados, consultar.

LACADO METALIZADO TEXTURADO



Gris Metal



Gris Sable



Cortén

SUBLIMACIÓN METAL



Cortén

SUBLIMACIÓN MADERAS



Cedro



Nogal



Sapely

GESTIÓN Y SUMINISTRO

GESTIÓN TÉCNICA

Información precisa de nuestros productos de ficheros editables para gestionarsu proyecto

- Gráficos DWG
- Ficheros 3D
- Memoria descriptiva
- Unidades valoradas



OFICINA TÉCNICA

Trenza Metal Área tiene una larga experiencia en la aplicación de sus productos en obras y ofrece gratuitamente sus servicios técnicos a arquitectos, ingenieros, constructores, promotores y técnicos de organismos oficiales. Más de 1.500 instalaciones avalan el prestigio creciente de nuestra empresa y la fiabilidad de los productos y sistemas.

SUMINISTRO PREMONTADO Y A MEDIDA

El sistema **nEX** debido a su **estructura modular** permite que su **embalaje y suministro sea especialmente sencillo**, ya que todos los elementos se entregan al cliente **premontados**, cortados a medida y **listos para instalar**.

La **rótula Tub Metal** constituye un innovador mecanismo que permite adaptar todas las configuraciones hasta 40º de **pendiente o inclinación sin necesidad de mecanizados** y la instalación puede ser realizada por cualquier persona no cualificada.



INSTALACIÓN

Tanto la **instalación como la reparación son fáciles, cómodas y rápidas**. El sistema de fijación TubMetal puede ser de dos tipos: **recibido o bien atornillado**; ya sea a solera con tres tacos que aseguran una fuerte resistencia, o a canto de forjado. La novedad de nuestro sistema es que **aún recibido sigue siendo desmontable**, por consiguiente, es fácil de reparar ya que no es necesaria obra civil ni personal cualificado. **El sistema Tubmetal prescinde de soldaduras y adhesivos para fijar los puntos de unión**, todas las uniones son atornilladas y todos los tornillos de fijación son inviolables o están ocultos, convirtiendo el sistema TubMetal en un **elemento antivandálico**.

ZIGMETAL

Línea de productos para arquitectura, urbanismo y jardinería



NATURAL FABER

Línea de mobiliario urbano



TRENZA METAL

Aplicaciones para arquitectura y urbanismo,
en acero y aluminio



TUB METAL

numen® protecciones modulares de aluminio para arquitectura



OTROS

GeoSilex® aplicaciones en ambientes productivos de CO₂
Servicios Auxiliares del Metal
Elementos adaptados a la Norma de Accesibilidad





TRENZA METAL ÁREA

Oficina Técnica de
Atención al Cliente

902 114 142

www.tubmetal.com

www.trenzametalarea.com

Solicite el CD con toda la
documentación actualizada de
nuestros productos: catálogos en
PDF, DWG, tarifas...



ESPAÑA

Trenza Metal Área
Polígono Industrial Valcabado
Ctra. N-630, Km. 272.
49024 Zamora
ESPAÑA
Tel.: (+34) 980 509 219
Fax: (+34) 980 530 692
e-mail: info@trenzametal.com

DEUTSCHLAND

Trenza Metal Área
Friedrichstraße 50
10117 Berlin
DEUTSCHLAND
Tel.: +49-30-20659-414
Fax: +49-30-20659-200
e-mail: info.de@trenzametal.com

FRANCE

Trenza Metal Área
Le Dôme
1, rue de La Haye – BP 12910
95731 ROISSY CDG CEDEX
FRANCE
Tel.: +33 (0)1 49 19 21 75
Fax: +33 (0)1 49 19 21 00
e-mail: info.fr@trenzametal.com

ITALIA

Trenza Metal Área
Viale Luca Gaurico, 9/11
00143 Roma
ITALIA
Tel.: +39 06 5483 2835
Fax: +39 06 5483 4000
e-mail: info.it@trenzametal.com

