

# nex<sup>®</sup>

Protecciones en aluminio tubular para edificación y urbanismo

Dossier de aplicaciones



nex<sup>®</sup>

nex<sup>®</sup> protecciones verticales para edificación y urbanismo, es un sistema modular, de diseño avanzado, resuelto con el máximo rigor estético y funcional, fabricado básicamente en aluminio pero capaz de incorporar otros materiales de alta calidad: madera, vidrio, cable de acero y tablero fenólico.

# nex<sup>®</sup>

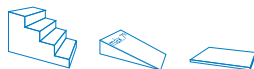

- Aplicaciones tanto en **exteriores como en interiores**. Barandillas, balcones, celosías, vallas, barreras, etc.
- **Modular y articulado**. Fácilmente adaptable a cualquier inclinación y trazado. Instalación rápida sin necesidad de mecanizaciones ni operaciones especializadas en **escaleras y rampas**.
- **Versatilidad**. Gran **variedad de configuraciones** según necesidades funcionales.
- **Expresividad y estética** formal de registro amplio. Se adapta con naturalidad a entornos ambientales muy diferentes debido a la variedad de recursos compositivos, materiales (madera, cristal, paneles fenólicos, cable de acero, etc.) y acabados superficiales.
- **Dos gamas** en cuanto a prestaciones estructurales. Perfiles **ligeros o robustos**.
- **Larga duración** debido a que la totalidad de los materiales son inoxidables.
- **Suministro**. Se suministra **prefabricado a medida, listo para instalar sobre obra terminada**.
- **Precio muy competitivo**.





## ÍNDICE

### BARANDILLAS

· Catálogo de modelos .....	11
· Opciones de montaje .....	25
· Explosión de montaje .....	26

### VALLAS

· Catálogo de modelos .....	29
· Opciones de montaje .....	37
· Explosión de montaje .....	38

### PASAMANOS

· Catálogo de modelos .....	41
· Opciones de montaje .....	49
· Explosión de montaje .....	50

### ANTEPECHOS

· Catálogo de modelos .....	53
· Opciones de montaje .....	59
· Explosión de montaje .....	60

### BALCONES

· Catálogo de modelos .....	63
· Opciones de montaje .....	69
· Explosión de montaje .....	70

### CUBREFORJADOS

· Catálogo de modelos .....	73
· Opciones de montaje .....	77
· Explosión de montaje .....	78

### MAMPARAS

· Catálogo de modelos .....	81
· Opciones de montaje .....	87
· Explosión de montaje .....	88

DESCRIPCIÓN TÉCNICA .....	91
---------------------------	----

GAMA DE COLORES .....	94
-----------------------	----



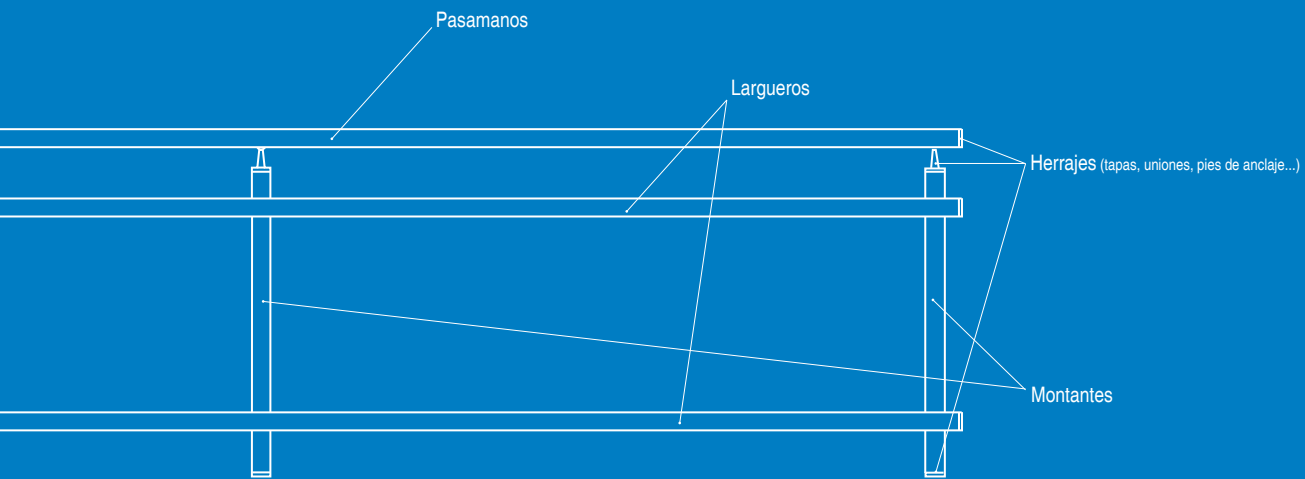



GESTIÓN Y SUMINISTRO .....	95
----------------------------	----



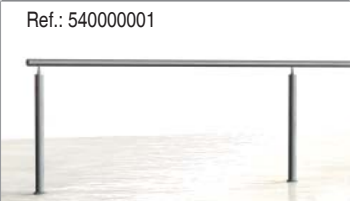
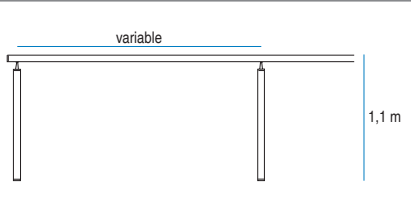

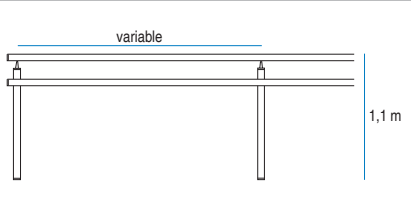
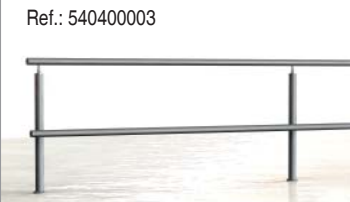
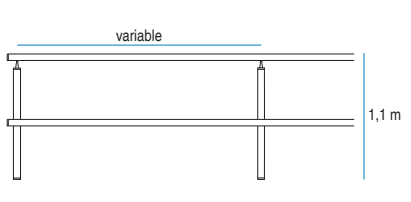

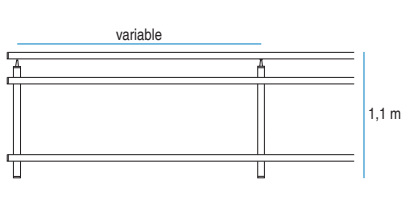

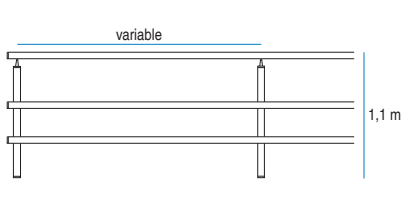

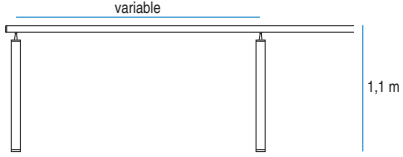

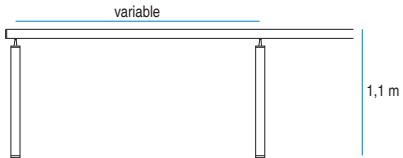

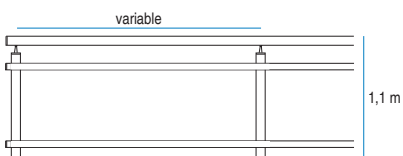
CATÁLOGO DE MODELOS

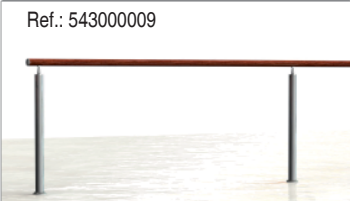
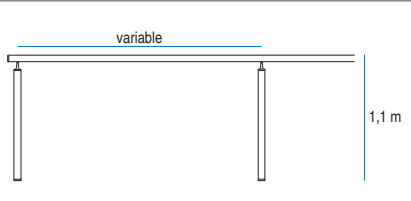

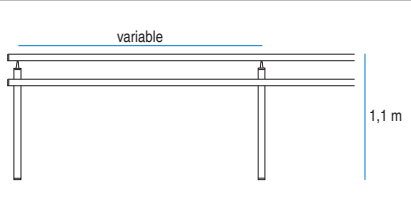

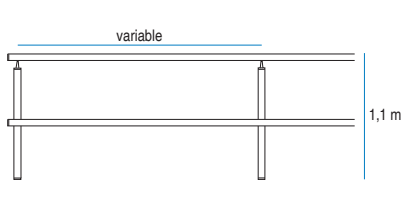

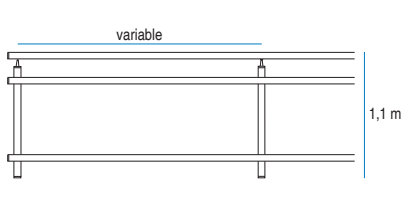
barandillas

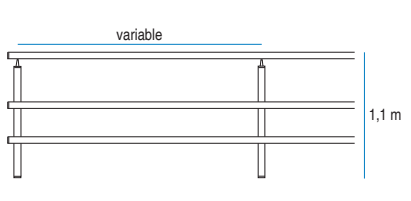

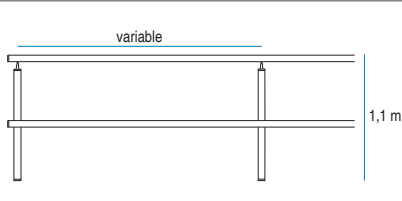

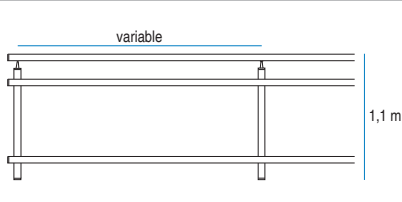

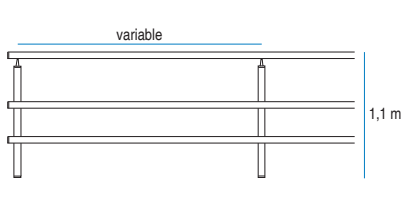

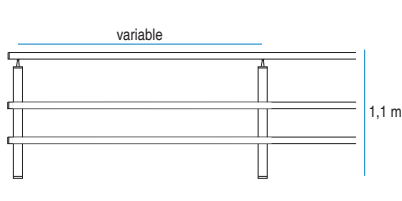

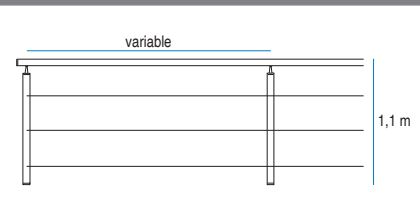
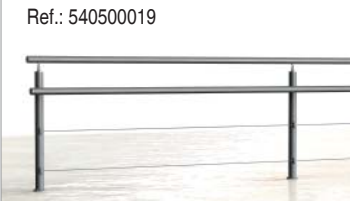
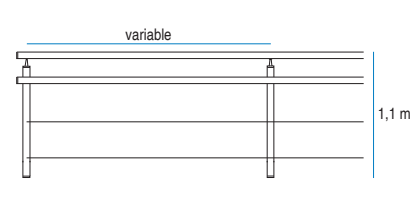
MODELO Y REFERENCIA	Elementos y materiales	Acabados (ver colores en pág. 95)	Dimensiones
<p>Ref.: 54000001</p> 	<p><b>Pasamanos ligero</b> (Alum. Extr.) <b>Montantes ligeros</b> (Alum. Extr.) <b>Herrajes</b> (Inox.)</p>	<ul style="list-style-type: none"> <li>• <b>Alum. Extr.</b> Lacado Sublimación madera Anodizado</li> <li>• <b>Inox.</b> Lacado</li> </ul>	
<p>Ref.: 540400002</p> 	<p><b>Pasamanos ligero</b> (Alum. Extr.) <b>Montantes ligeros</b> (Alum. Extr.) <b>Larguero ligero</b> (Alum. Extr.) <b>Herrajes</b> (Inox.)</p>	<ul style="list-style-type: none"> <li>• <b>Alum. Extr.</b> Lacado Sublimación madera Anodizado</li> <li>• <b>Inox.</b> Lacado</li> </ul>	
<p>Ref.: 540400003</p> 	<p><b>Pasamanos ligero</b> (Alum. Extr.) <b>Montantes ligeros</b> (Alum. Extr.) <b>Larguero ligero</b> (Alum. Extr.) <b>Herrajes</b> (Inox.)</p>	<ul style="list-style-type: none"> <li>• <b>Alum. Extr.</b> Lacado Sublimación madera Anodizado</li> <li>• <b>Inox.</b> Lacado</li> </ul>	
<p>Ref.: 540400004</p> 	<p><b>Pasamanos ligero</b> (Alum. Extr.) <b>Montantes ligeros</b> (Alum. Extr.) <b>Largueros ligeros</b> (Alum. Extr.) <b>Herrajes</b> (Inox.)</p>	<ul style="list-style-type: none"> <li>• <b>Alum. Extr.</b> Lacado Sublimación madera Anodizado</li> <li>• <b>Inox.</b> Lacado</li> </ul>	
<p>Ref.: 540400005</p> 	<p><b>Pasamanos ligero</b> (Alum. Extr.) <b>Montantes ligeros</b> (Alum. Extr.) <b>Largueros ligeros</b> (Alum. Extr.) <b>Herrajes</b> (Inox.)</p>	<ul style="list-style-type: none"> <li>• <b>Alum. Extr.</b> Lacado Sublimación madera Anodizado</li> <li>• <b>Inox.</b> Lacado</li> </ul>	

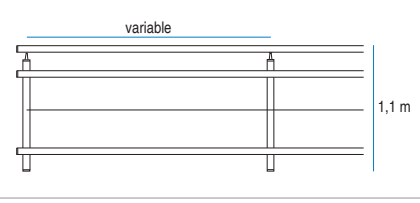
MODELO Y REFERENCIA	Elementos y materiales	Acabados (ver colores en pág. 95)	Dimensiones
<p>Ref.: 542000006</p> 	<p><b>Pasamanos ligero</b> (Alum. Extr.)  <b>Montantes robustos</b> (Alum. Extr.)  <b>Herrajes</b> (Inox.)</p>	<ul style="list-style-type: none"> <li>· <b>Alum. Extr.</b>                      Lacado                      Sublimación madera                      Anodizado</li> <li>· <b>Inox.</b>                      Lacado</li> </ul>	
<p>Ref.: 541000007</p> 	<p><b>Pasamanos robusto</b> (Alum. Extr.)  <b>Montantes robustos</b> (Alum. Extr.)  <b>Herrajes</b> (Inox.)</p>	<ul style="list-style-type: none"> <li>· <b>Alum. Extr.</b>                      Lacado                      Sublimación madera                      Anodizado</li> <li>· <b>Inox.</b>                      Lacado</li> </ul>	
<p>Ref.: 542400008</p> 	<p><b>Pasamanos robusto</b> (Alum. Extr.)  <b>Montantes robustos</b> (Alum. Extr.)  <b>Largueros ligeros</b> (Alum. Extr.)  <b>Herrajes</b> (Inox.)</p>	<ul style="list-style-type: none"> <li>· <b>Alum. Extr.</b>                      Lacado                      Sublimación madera                      Anodizado</li> <li>· <b>Inox.</b>                      Lacado</li> </ul>	

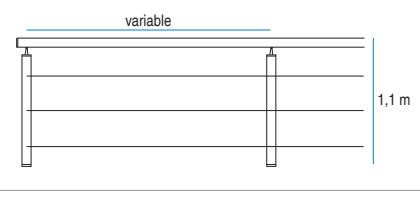
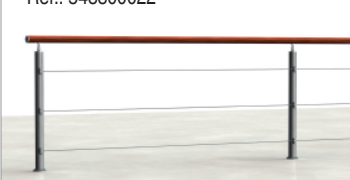
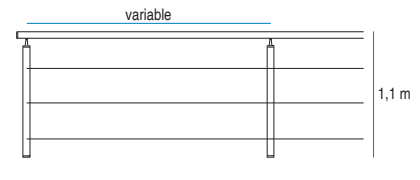
MODELO Y REFERENCIA	Elementos y materiales	Acabados (ver colores en pág. 95)	Dimensiones
Ref.: 54300009 	<b>Pasamanos ligero</b> (Madera natural) <b>Montantes ligeros</b> (Alum. Extr.) <b>Herrajes</b> (Inox.)	<ul style="list-style-type: none"> <li>• <b>Maderas naturales</b> Castaño / Iroko</li> <li>• <b>Alum. Extr.</b> Lacado Sublimación madera Anodizado</li> <li>• <b>Inox.</b> Lacado</li> </ul>	
Ref.: 543400010 	<b>Pasamanos ligero</b> (Madera natural) <b>Montantes ligeros</b> (Alum. Extr.) <b>Larguero ligero</b> (Madera natural) <b>Herrajes</b> (Inox.)	<ul style="list-style-type: none"> <li>• <b>Maderas naturales</b> Castaño / Iroko</li> <li>• <b>Alum. Extr.</b> Lacado Sublimación madera Anodizado</li> <li>• <b>Inox.</b> Lacado</li> </ul>	
Ref.: 543400011 	<b>Pasamanos ligero</b> (Madera natural) <b>Montantes ligeros</b> (Alum. Extr.) <b>Larguero ligero</b> (Madera natural) <b>Herrajes</b> (Inox.)	<ul style="list-style-type: none"> <li>• <b>Maderas naturales</b> Castaño / Iroko</li> <li>• <b>Alum. Extr.</b> Lacado Sublimación madera Anodizado</li> <li>• <b>Inox.</b> Lacado</li> </ul>	
Ref.: 543400012 	<b>Pasamanos ligero</b> (Madera natural) <b>Montantes ligeros</b> (Alum. Extr.) <b>Largueros ligeros</b> (Madera natural) <b>Herrajes</b> (Inox.)	<ul style="list-style-type: none"> <li>• <b>Maderas naturales</b> Castaño / Iroko</li> <li>• <b>Alum. Extr.</b> Lacado Sublimación madera Anodizado</li> <li>• <b>Inox.</b> Lacado</li> </ul>	
Ref.: 543400013 	<b>Pasamanos ligero</b> (Madera natural) <b>Montantes ligeros</b> (Alum. Extr.) <b>Largueros ligeros</b> (Madera natural) <b>Herrajes</b> (Inox.)	<ul style="list-style-type: none"> <li>• <b>Maderas naturales</b> Castaño / Iroko</li> <li>• <b>Alum. Extr.</b> Lacado Sublimación madera Anodizado</li> <li>• <b>Inox.</b> Lacado</li> </ul>	

MODELO Y REFERENCIA	Elementos y materiales	Acabados (ver colores en pág. 95)	Dimensiones
<p>Ref.: 543400014</p> 	<p><b>Pasamanos ligero</b> (Madera natural)  <b>Montantes ligeros</b> (Alum. Extr.)  <b>Larguero ligero</b> (Alum. Extr.)  <b>Herrajes</b> (Inox.)</p>	<ul style="list-style-type: none"> <li>• <b>Maderas naturales</b> Castaño / Iroko</li> <li>• <b>Alum. Extr.</b> Lacado Sublimación madera Anodizado</li> <li>• <b>Inox.</b> Lacado</li> </ul>	
<p>Ref.: 543400015</p> 	<p><b>Pasamanos ligero</b> (Madera natural)  <b>Montantes ligeros</b> (Alum. Extr.)  <b>Largueros ligeros</b>  (Alum. Extr. y madera natural)  <b>Herrajes</b> (Inox.)</p>	<ul style="list-style-type: none"> <li>• <b>Maderas naturales</b> Castaño / Iroko</li> <li>• <b>Alum. Extr.</b> Lacado Sublimación madera Anodizado</li> <li>• <b>Inox.</b> Lacado</li> </ul>	
<p>Ref.: 543400016</p> 	<p><b>Pasamanos ligero</b> (Madera natural)  <b>Montantes ligeros</b> (Alum. Extr.)  <b>Largueros ligeros</b> (Alum. Extr.)  <b>Herrajes</b> (Inox.)</p>	<ul style="list-style-type: none"> <li>• <b>Maderas naturales</b> Castaño / Iroko</li> <li>• <b>Alum. Extr.</b> Lacado Sublimación madera Anodizado</li> <li>• <b>Inox.</b> Lacado</li> </ul>	
<p>Ref.: 544400017</p> 	<p><b>Pasamanos ligero</b> (Madera natural)  <b>Montantes robustos</b> (Alum. Extr.)  <b>Largueros ligeros</b> (Madera natural)  <b>Herrajes</b> (Inox.)</p>	<ul style="list-style-type: none"> <li>• <b>Maderas naturales</b> Castaño / Iroko</li> <li>• <b>Alum. Extr.</b> Lacado Sublimación madera Anodizado</li> <li>• <b>Inox.</b> Lacado</li> </ul>	

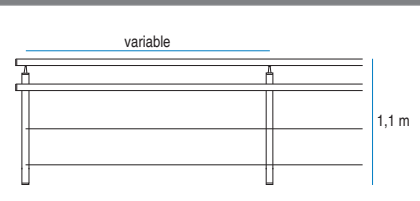
MODELO Y REFERENCIA	Elementos y materiales	Acabados (ver colores en pág. 95)	Dimensiones
Ref.: 540300018 	<b>Pasamanos ligero</b> (Alum. Extr.) <b>Montantes ligeros</b> (Alum. Extr.) <b>Cable</b> (Inox.) <b>Herrajes</b> (Inox.)	<ul style="list-style-type: none"> <li>• <b>Alum. Extr.</b> Lacado Sublimación madera Anodizado</li> <li>• <b>Inox.</b> Lacado</li> </ul>	
Ref.: 540500019 	<b>Pasamanos ligero</b> (Alum. Extr.) <b>Montantes ligeros</b> (Alum. Extr.) <b>Larguero ligero</b> (Alum. Extr.) <b>Cable</b> (Inox.) <b>Herrajes</b> (Inox.)	<ul style="list-style-type: none"> <li>• <b>Alum. Extr.</b> Lacado Sublimación madera Anodizado</li> <li>• <b>Inox.</b> Lacado</li> </ul>	
Ref.: 540500020 	<b>Pasamanos ligero</b> (Alum. Extr.) <b>Montantes ligeros</b> (Alum. Extr.) <b>Largueros ligeros</b> (Alum. Extr.) <b>Cable</b> (Inox.) <b>Herrajes</b> (Inox.)	<ul style="list-style-type: none"> <li>• <b>Alum. Extr.</b> Lacado Sublimación madera Anodizado</li> <li>• <b>Inox.</b> Lacado</li> </ul>	
Ref.: 541300021 	<b>Pasamanos robusto</b> (Alum. Extr.) <b>Montantes robustos</b> (Alum. Extr.) <b>Cable</b> (Inox.) <b>Herrajes</b> (Inox.)	<ul style="list-style-type: none"> <li>• <b>Alum. Extr.</b> Lacado Sublimación madera Anodizado</li> <li>• <b>Inox.</b> Lacado</li> </ul>	
Ref.: 543300022 	<b>Pasamanos ligero</b> (Madera natural) <b>Montantes ligeros</b> (Alum. Extr.) <b>Cable</b> (Inox.) <b>Herrajes</b> (Inox.)	<ul style="list-style-type: none"> <li>• <b>Maderas naturales</b> Castaño / Iroko</li> <li>• <b>Alum. Extr.</b> Lacado Sublimación madera Anodizado</li> <li>• <b>Inox.</b> Lacado</li> </ul>	

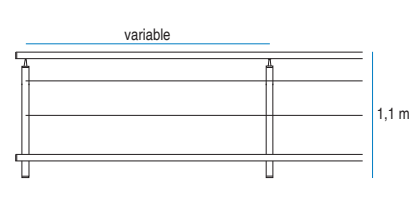
MODELO Y REFERENCIA	Elementos y materiales	Acabados (ver colores en pág. 95)	Dimensiones
Ref.: 543500023 	<b>Pasamanos ligero</b> (Madera natural) <b>Montantes ligeros</b> (Alum. Extr.) <b>Larguero ligero</b> (Madera natural) <b>Cable</b> (Inox.) <b>Herrajes</b> (Inox.)	<ul style="list-style-type: none"> <li>• <b>Maderas naturales</b> Castaño / Iroko</li> <li>• <b>Alum. Extr.</b> Lacado Sublimación madera Anodizado</li> <li>• <b>Inox.</b> Lacado</li> </ul>	
Ref.: 543500024 	<b>Pasamanos ligero</b> (Madera natural) <b>Montantes ligeros</b> (Alum. Extr.) <b>Larguero ligero</b> (Alum. Extr.) <b>Cable</b> (Inox.) <b>Herrajes</b> (Inox.)	<ul style="list-style-type: none"> <li>• <b>Maderas naturales</b> Castaño / Iroko</li> <li>• <b>Alum. Extr.</b> Lacado Sublimación madera Anodizado</li> <li>• <b>Inox.</b> Lacado</li> </ul>	





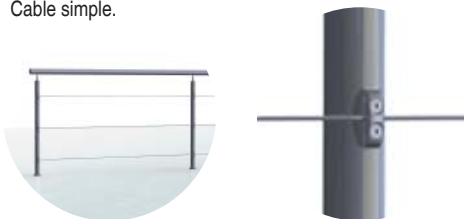

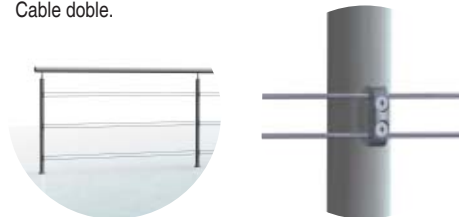

Los modelos de barandillas con cable están representados de forma estándar con cable simple, existe la posibilidad de fabricar todos los modelos con cable doble (más información pág. 94).

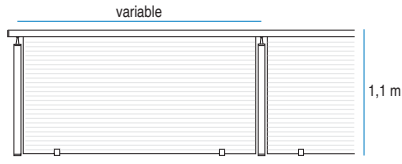

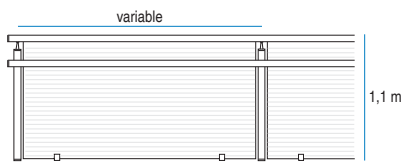

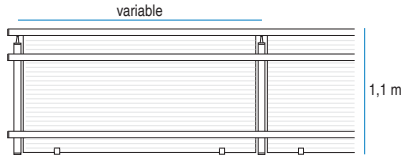

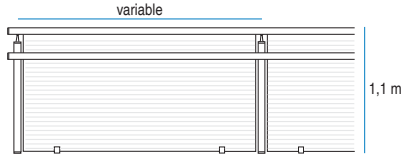

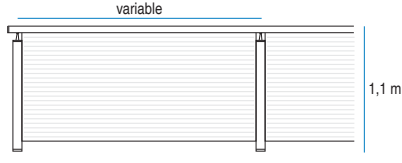
Cable simple.

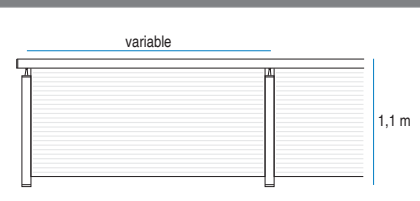

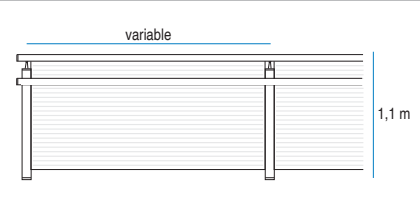
Cable doble.

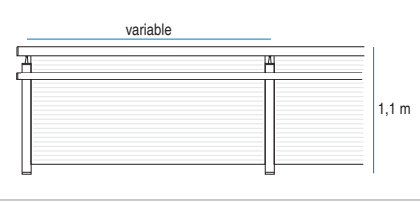

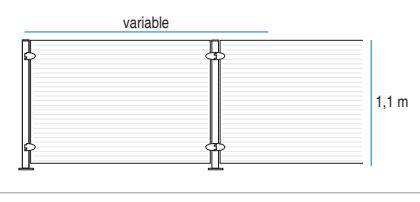
MODELO Y REFERENCIA	Elementos y materiales	Acabados (ver colores en pág. 95)	Dimensiones
<p>Ref.: 540100025</p> 	<p><b>Pasamanos ligero</b> (Alum. Extr.) <b>Montantes ligeros</b> (Alum. Extr.) <b>Herrajes</b> (Inox.)</p> <p>*Se suministra sin cristal. Recomendado 5+5 mm.</p>	<ul style="list-style-type: none"> <li>• <b>Alum. Extr.</b> Lacado Sublimación madera Anodizado</li> <li>• <b>Inox.</b> Lacado</li> </ul>	
<p>Ref.: 540600026</p> 	<p><b>Pasamanos ligero</b> (Alum. Extr.) <b>Montantes ligeros</b> (Alum. Extr.) <b>Larguero ligero</b> (Alum. Extr.) <b>Herrajes</b> (Inox.)</p> <p>*Se suministra sin cristal. Recomendado 5+5 mm.</p>	<ul style="list-style-type: none"> <li>• <b>Alum. Extr.</b> Lacado Sublimación madera Anodizado</li> <li>• <b>Inox.</b> Lacado</li> </ul>	
<p>Ref.: 540600027</p> 	<p><b>Pasamanos ligero</b> (Alum. Extr.) <b>Montantes ligeros</b> (Alum. Extr.) <b>Largueros ligeros</b> (Alum. Extr.) <b>Herrajes</b> (Inox.)</p> <p>*Se suministra sin cristal. Recomendado 5+5 mm.</p>	<ul style="list-style-type: none"> <li>• <b>Alum. Extr.</b> Lacado Sublimación madera Anodizado</li> <li>• <b>Inox.</b> Lacado</li> </ul>	
<p>Ref.: 543600028</p> 	<p><b>Pasamanos ligero</b> (Alum. Extr.) <b>Montantes ligeros</b> (Alum. Extr.) <b>Larguero ligero</b> (Madera natural) <b>Herrajes</b> (Inox.)</p> <p>*Se suministra sin cristal. Recomendado 5+5 mm.</p>	<ul style="list-style-type: none"> <li>• <b>Maderas naturales</b> Castaño / Iroko</li> <li>• <b>Alum. Extr.</b> Lacado Sublimación madera Anodizado</li> <li>• <b>Inox.</b> Lacado</li> </ul>	
<p>Ref.: 542100029</p> 	<p><b>Pasamanos ligero</b> (Alum. Extr.) <b>Montantes robustos</b> (Alum. Extr.) <b>Herrajes</b> (Inox.)</p> <p>*Se suministra sin cristal. Recomendado 5+5 mm.</p>	<ul style="list-style-type: none"> <li>• <b>Alum. Extr.</b> Lacado Sublimación madera Anodizado</li> <li>• <b>Inox.</b> Lacado</li> </ul>	

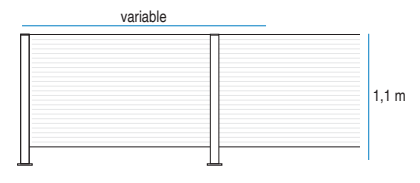
MODELO Y REFERENCIA	Elementos y materiales	Acabados (ver colores en pág. 95)	Dimensiones
<p>Ref.: 541100030</p> 	<p><b>Pasamanos robusto</b> (Alum. Extr.) <b>Montantes robustos</b> (Alum. Extr.) <b>Herrajes</b> (Inox.)</p> <p>*Se suministra sin cristal. Recomendado 5+5 mm.</p>	<ul style="list-style-type: none"> <li>• <b>Alum. Extr.</b> Lacado Sublimación madera Anodizado</li> <li>• <b>Inox.</b> Lacado</li> </ul>	
<p>Ref.: 542600031</p> 	<p><b>Pasamanos ligero</b> (Alum. Extr.) <b>Montantes robustos</b> (Alum. Extr.) <b>Largueros ligeros</b> (Alum. Extr.) <b>Herrajes</b> (Inox.)</p> <p>*Se suministra sin cristal. Recomendado 5+5 mm.</p>	<ul style="list-style-type: none"> <li>• <b>Alum. Extr.</b> Lacado Sublimación madera Anodizado</li> <li>• <b>Inox.</b> Lacado</li> </ul>	
<p>Ref.: 542600032</p> 	<p><b>Pasamanos robusto</b> (Alum. Extr.) <b>Montantes robustos</b> (Alum. Extr.) <b>Largueros ligeros</b> (Alum. Extr.) <b>Herrajes</b> (Inox.)</p> <p>*Se suministra sin cristal. Recomendado 5+5 mm.</p>	<ul style="list-style-type: none"> <li>• <b>Alum. Extr.</b> Lacado Sublimación madera Anodizado</li> <li>• <b>Inox.</b> Lacado</li> </ul>	
<p>Ref.: 540200033</p> 	<p><b>Montantes ligeros</b> (Alum. Extr.) <b>Herrajes</b> (Inox.)</p> <p>*Se suministra sin cristal. Recomendado 5+5 mm.</p>	<ul style="list-style-type: none"> <li>• <b>Alum. Extr.</b> Lacado Sublimación madera Anodizado</li> <li>• <b>Inox.</b> Lacado</li> </ul>	
<p>Ref.: 541100034</p> 	<p><b>Montantes robustos</b> (Alum. Extr.) <b>Herrajes</b> (Inox.)</p> <p>*Se suministra sin cristal. Recomendado 5+5 mm.</p>	<ul style="list-style-type: none"> <li>• <b>Alum. Extr.</b> Lacado Sublimación madera Anodizado</li> <li>• <b>Inox.</b> Lacado</li> </ul>	

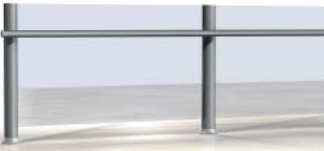
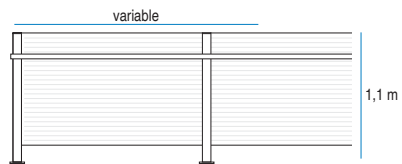
MODELO Y REFERENCIA	Elementos y materiales	Acabados (ver colores en pág. 95)	Dimensiones
<p>Ref.: 542600035</p> 	<p><b>Montantes robustos</b> (Alum. Extr.)  <b>Larguero ligero</b> (Alum. Extr.)  <b>Herrajes</b> (Inox.)</p> <p>*Se suministra sin cristal.  Recomendado 5+5 mm.</p>	<ul style="list-style-type: none"> <li>· <b>Alum. Extr.</b>  Lacado  Sublimación madera  Anodizado</li> <li>· <b>Inox.</b>  Lacado</li> </ul>	 <p style="text-align: center;">variable</p> <p style="text-align: right;">1,1 m</p>

Gama colores paneles fenólicos (carta de colores TRESPA)



Paneles fenólicos personalizados



MUSEO



Museo Etnográfico  
Cantabria

\* Para las fijaciones de los soportes es necesaria una base de hormigón.

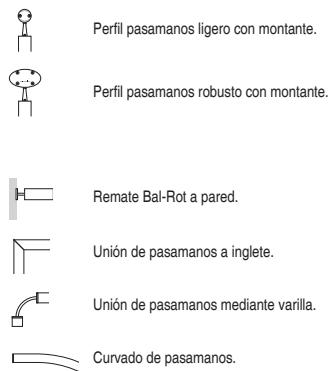
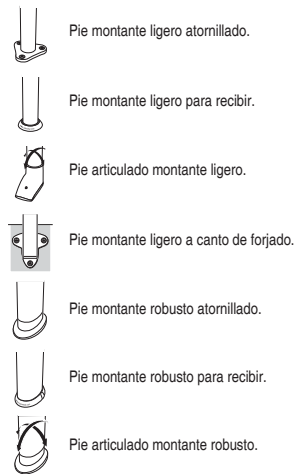
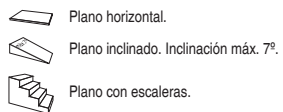

OPCIONES DE MONTAJE

# barandillas

PLANOS Y MONTANTES

PASAMANOS Y REMATES

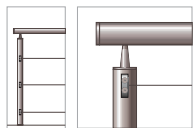
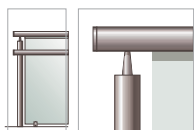
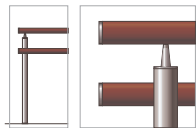
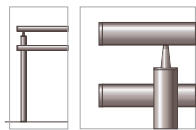











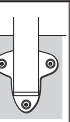





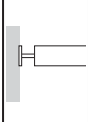
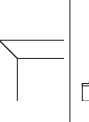
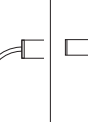

Aluminio + aluminio

Aluminio + madera natural

Panel fenólico o cristal

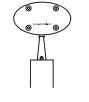
Cable

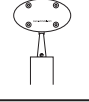
								
	<input checked="" type="checkbox"/>	<input checked="" type="checkbox"/>		<input checked="" type="checkbox"/>	<input checked="" type="checkbox"/>	<input checked="" type="checkbox"/>	<input checked="" type="checkbox"/>	
		<input checked="" type="checkbox"/>	<input checked="" type="checkbox"/>	<input checked="" type="checkbox"/>	<input checked="" type="checkbox"/>	<input checked="" type="checkbox"/>	<input checked="" type="checkbox"/>	<input checked="" type="checkbox"/>
	<input checked="" type="checkbox"/>	<input checked="" type="checkbox"/>		<input checked="" type="checkbox"/>	<input checked="" type="checkbox"/>	<input checked="" type="checkbox"/>	<input checked="" type="checkbox"/>	
	<input checked="" type="checkbox"/>	<input checked="" type="checkbox"/>		<input checked="" type="checkbox"/>	<input checked="" type="checkbox"/>	<input checked="" type="checkbox"/>	<input checked="" type="checkbox"/>	

				
	<input checked="" type="checkbox"/>	<input checked="" type="checkbox"/>	<input checked="" type="checkbox"/>	<input checked="" type="checkbox"/>
	<input checked="" type="checkbox"/>	<input checked="" type="checkbox"/>	<input checked="" type="checkbox"/>	
	<input checked="" type="checkbox"/>		<input checked="" type="checkbox"/>	
	<input checked="" type="checkbox"/>	<input checked="" type="checkbox"/>	<input checked="" type="checkbox"/>	
	<input checked="" type="checkbox"/>	<input checked="" type="checkbox"/>	<input checked="" type="checkbox"/>	
	<input checked="" type="checkbox"/>	<input checked="" type="checkbox"/>	<input checked="" type="checkbox"/>	
	<input checked="" type="checkbox"/>	<input checked="" type="checkbox"/>	<input checked="" type="checkbox"/>	

# EXPLOSIÓN DE MONTAJE barandillas

Suministro de todos los elementos necesarios para la instalación del producto (tornillería, tacos, espárragos, llaves especiales) agrupados y premontados en unidades de suministro. El producto llega a la obra listo para montar.

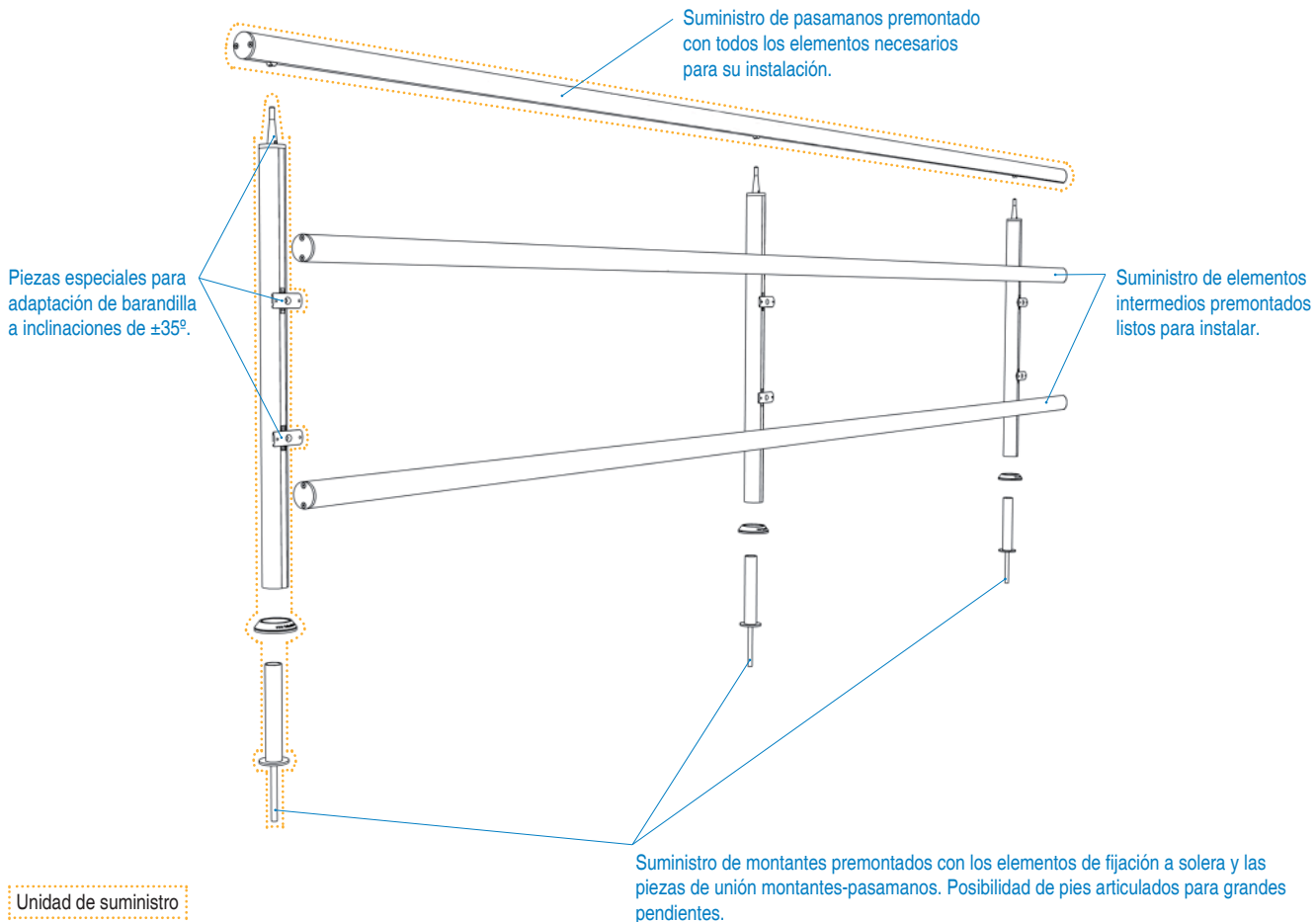



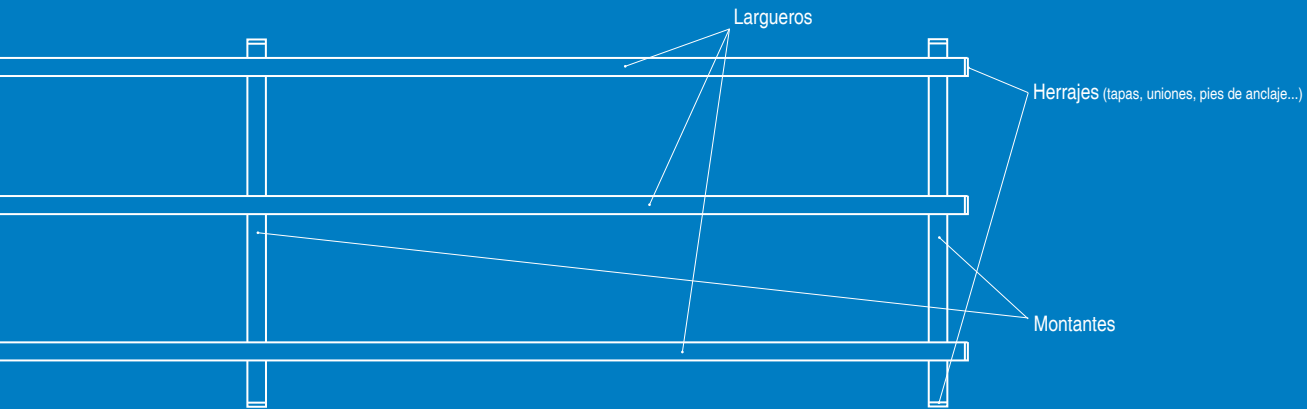









CATÁLOGO DE MODELOS

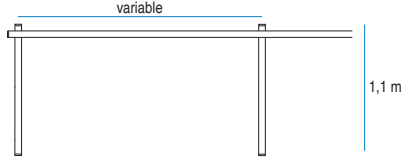

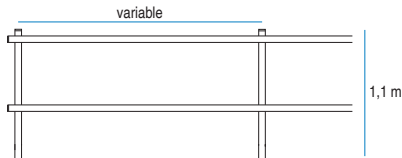

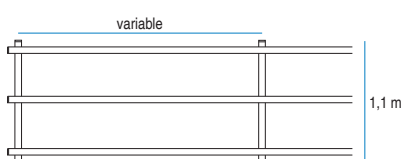
vallas

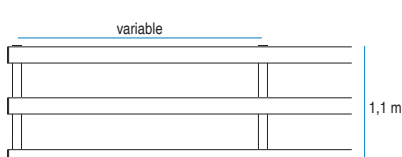

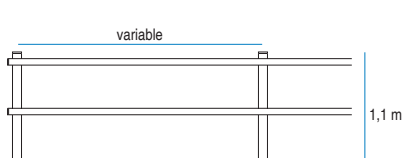

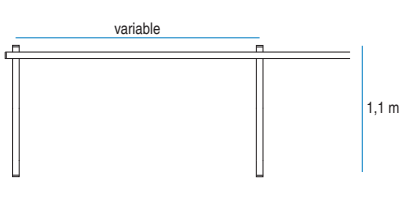

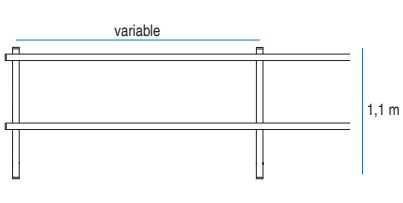

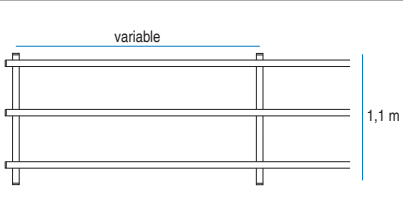

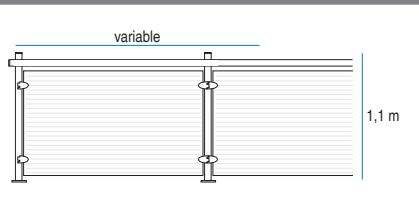
13

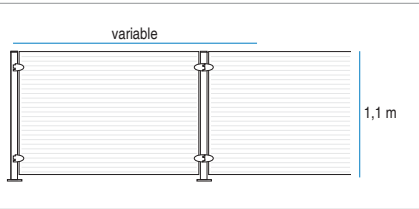
2

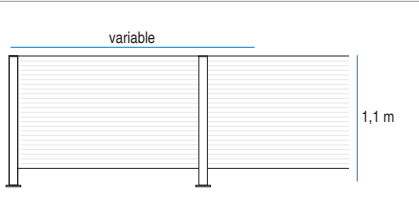
MODELO Y REFERENCIA	Elementos y materiales	Acabados (ver colores en pág. 95)	Dimensiones
<p>Ref.: 540400036</p> 	<p><b>Montantes ligeros</b> (Alum. Extr.) <b>Larguero ligero</b> (Alum. Extr.) <b>Herrajes</b> (Inox.)</p>	<ul style="list-style-type: none"> <li>• <b>Alum. Extr.</b> Lacado Sublimación madera Anodizado</li> <li>• <b>Inox.</b> Lacado</li> </ul>	
<p>Ref.: 540400037</p> 	<p><b>Montantes ligeros</b> (Alum. Extr.) <b>Largueros ligeros</b> (Alum. Extr.) <b>Herrajes</b> (Inox.)</p>	<ul style="list-style-type: none"> <li>• <b>Alum. Extr.</b> Lacado Sublimación madera Anodizado</li> <li>• <b>Inox.</b> Lacado</li> </ul>	
<p>Ref.: 540400038</p> 	<p><b>Montantes ligeros</b> (Alum. Extr.) <b>Largueros ligeros</b> (Alum. Extr.) <b>Herrajes</b> (Inox.)</p>	<ul style="list-style-type: none"> <li>• <b>Alum. Extr.</b> Lacado Sublimación madera Anodizado</li> <li>• <b>Inox.</b> Lacado</li> </ul>	
<p>Ref.: 541400039</p> 	<p><b>Montantes robustos</b> (Alum. Extr.) <b>Largueros robustos</b> (Alum. Extr.) <b>Herrajes</b> (Inox.)</p>	<ul style="list-style-type: none"> <li>• <b>Alum. Extr.</b> Lacado Sublimación madera Anodizado</li> <li>• <b>Inox.</b> Lacado</li> </ul>	
<p>Ref.: 542400040</p> 	<p><b>Montantes robustos</b> (Alum. Extr.) <b>Largueros ligeros</b> (Alum. Extr.) <b>Herrajes</b> (Inox.)</p>	<ul style="list-style-type: none"> <li>• <b>Alum. Extr.</b> Lacado Sublimación madera Anodizado</li> <li>• <b>Inox.</b> Lacado</li> </ul>	

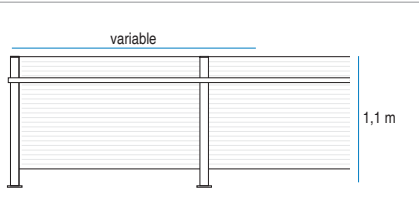
MODELO Y REFERENCIA	Elementos y materiales	Acabados (ver colores en pág. 95)	Dimensiones
<p>Ref.: 543400041</p> 	<p><b>Montantes ligeros</b> (Alum. Extr.)  <b>Larguero ligero</b> (Madera natural)  <b>Herrajes</b> (Inox.)</p>	<ul style="list-style-type: none"> <li>• <b>Maderas naturales</b> Castaño / Iroko</li> <li>• <b>Alum. Extr.</b> Lacado Sublimación madera Anodizado</li> <li>• <b>Inox.</b> Lacado</li> </ul>	
<p>Ref.: 543400042</p> 	<p><b>Montantes ligeros</b> (Alum. Extr.)  <b>Largueros ligeros</b> (Madera natural)  <b>Herrajes</b> (Inox.)</p>	<ul style="list-style-type: none"> <li>• <b>Maderas naturales</b> Castaño / Iroko</li> <li>• <b>Alum. Extr.</b> Lacado Sublimación madera Anodizado</li> <li>• <b>Inox.</b> Lacado</li> </ul>	
<p>Ref.: 543400043</p> 	<p><b>Montantes ligeros</b> (Alum. Extr.)  <b>Largueros ligeros</b> (Madera natural)  <b>Herrajes</b> (Inox.)</p>	<ul style="list-style-type: none"> <li>• <b>Maderas naturales</b> Castaño / Iroko</li> <li>• <b>Alum. Extr.</b> Lacado Sublimación madera Anodizado</li> <li>• <b>Inox.</b> Lacado</li> </ul>	

MODELO Y REFERENCIA	Elementos y materiales	Acabados (ver colores en pág. 95)	Dimensiones
Ref.: 540200044 	<b>Montantes ligeros</b> (Alum. Extr.) <b>Larguero ligero</b> (Alum. Extr.) <b>Herrajes</b> (Inox.)  *Se suministra sin cristal. Recomendado 5+5 mm.	<ul style="list-style-type: none"> <li>• <b>Alum. Extr.</b> Lacado Sublimación madera Anodizado</li> <li>• <b>Inox.</b> Lacado</li> </ul>	
Ref.: 540200033 	<b>Montantes ligeros</b> (Alum. Extr.) <b>Herrajes</b> (Inox.)  *Se suministra sin cristal. Recomendado 5+5 mm.	<ul style="list-style-type: none"> <li>• <b>Alum. Extr.</b> Lacado Sublimación madera Anodizado</li> <li>• <b>Inox.</b> Lacado</li> </ul>	
Ref.: 541100034 	<b>Montantes robustos</b> (Alum. Extr.) <b>Herrajes</b> (Inox.)  *Se suministra sin cristal. Recomendado 5+5 mm.	<ul style="list-style-type: none"> <li>• <b>Alum. Extr.</b> Lacado Sublimación madera Anodizado</li> <li>• <b>Inox.</b> Lacado</li> </ul>	
Ref.: 542600035 	<b>Montantes robustos</b> (Alum. Extr.) <b>Larguero ligero</b> (Alum. Extr.) <b>Herrajes</b> (Inox.)  *Se suministra sin cristal. Recomendado 5+5 mm.	<ul style="list-style-type: none"> <li>• <b>Alum. Extr.</b> Lacado Sublimación madera Anodizado</li> <li>• <b>Inox.</b> Lacado</li> </ul>	

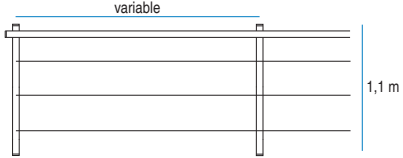
MODELO Y REFERENCIA	Elementos y materiales	Acabados (ver colores en pág. 95)	Dimensiones
Ref.: 540500045 	<b>Montantes ligeros</b> (Alum. Extr.) <b>Larguero ligero</b> (Alum. Extr.) <b>Cable</b> (Inox.) <b>Herrajes</b> (Inox.)	<ul style="list-style-type: none"> <li>• <b>Alum. Extr.</b> Lacado Sublimación madera Anodizado</li> <li>• <b>Inox.</b> Lacado</li> </ul>	

Los modelos de vallas con cable están representados de forma estándar con cable simple, existe la posibilidad de fabricar todos los modelos con cable doble (más información pág. 94).

Cable simple.

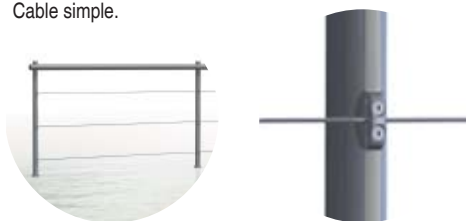

Cable doble.

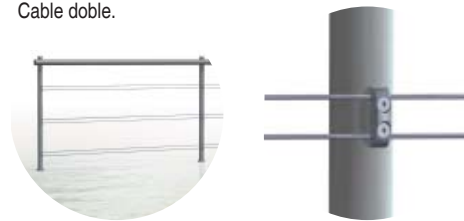

Gama colores paneles fenólicos (carta de colores TRESPA)

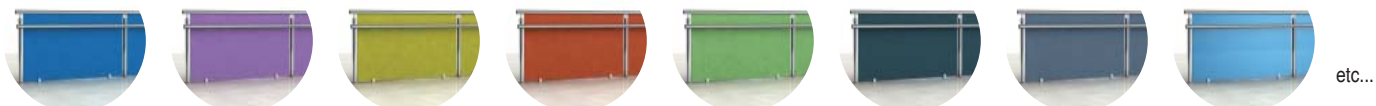

etc...

Paneles fenólicos personalizados



etc...

\* Para las fijaciones de los soportes es necesaria una base de hormigón.

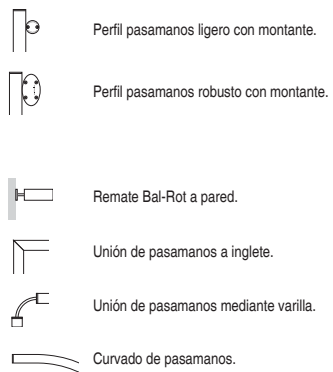
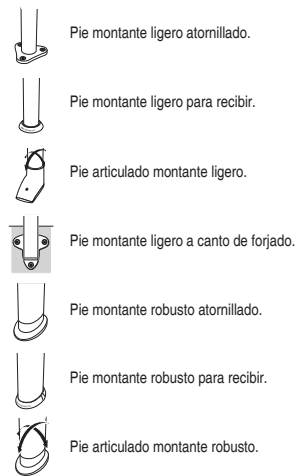
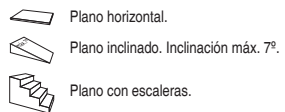

PLANOS Y MONTANTES

PASAMANOS Y REMATES

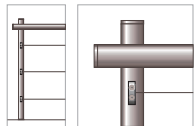
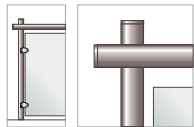
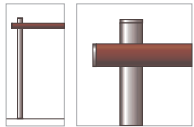
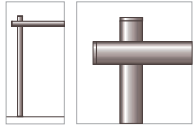









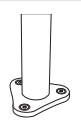
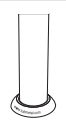

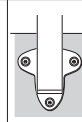



















Aluminio + aluminio

Aluminio + madera natural

Panel fenólico o cristal

Cable

									
		■	■		■	■	■		
			■	■	■	■	■	■	
		■	■		■	■	■		
		■	■	■	■	■			
			■	■	■	■	■		
		■	■	■	■	■			
		■	■	■	■	■			
			■	■	■	■	■		
		■	■	■	■	■			
		■	■	■	■	■			
			■	■	■	■	■		
		■	■	■	■	■			

# EXPLOSIÓN DE MONTAJE vallás

Suministro de todos los elementos necesarios para la instalación del producto (tornillería, tacos, espárragos, llaves especiales) agrupados y premontados en unidades de suministro. El producto llega a la obra listo para montar.

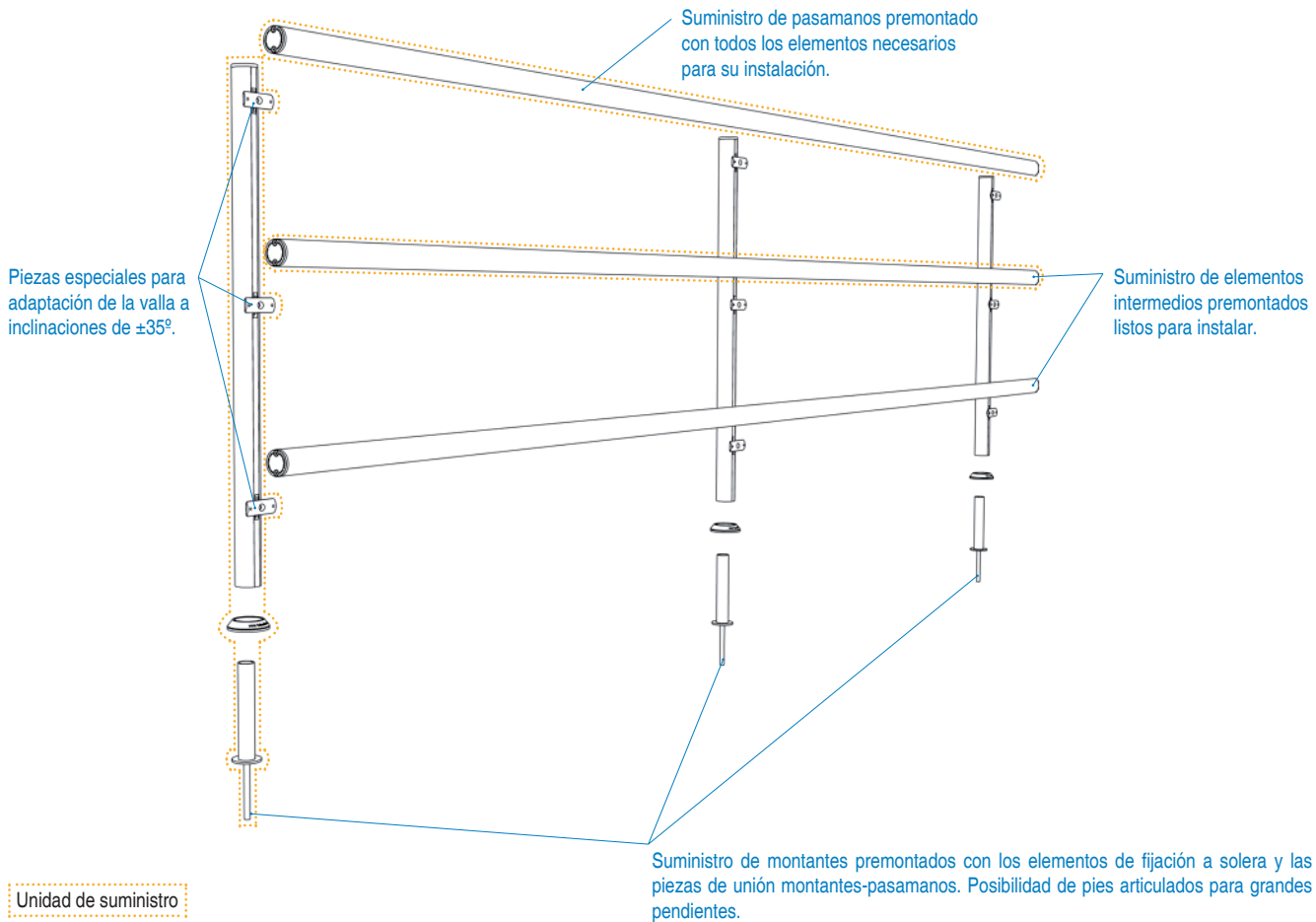

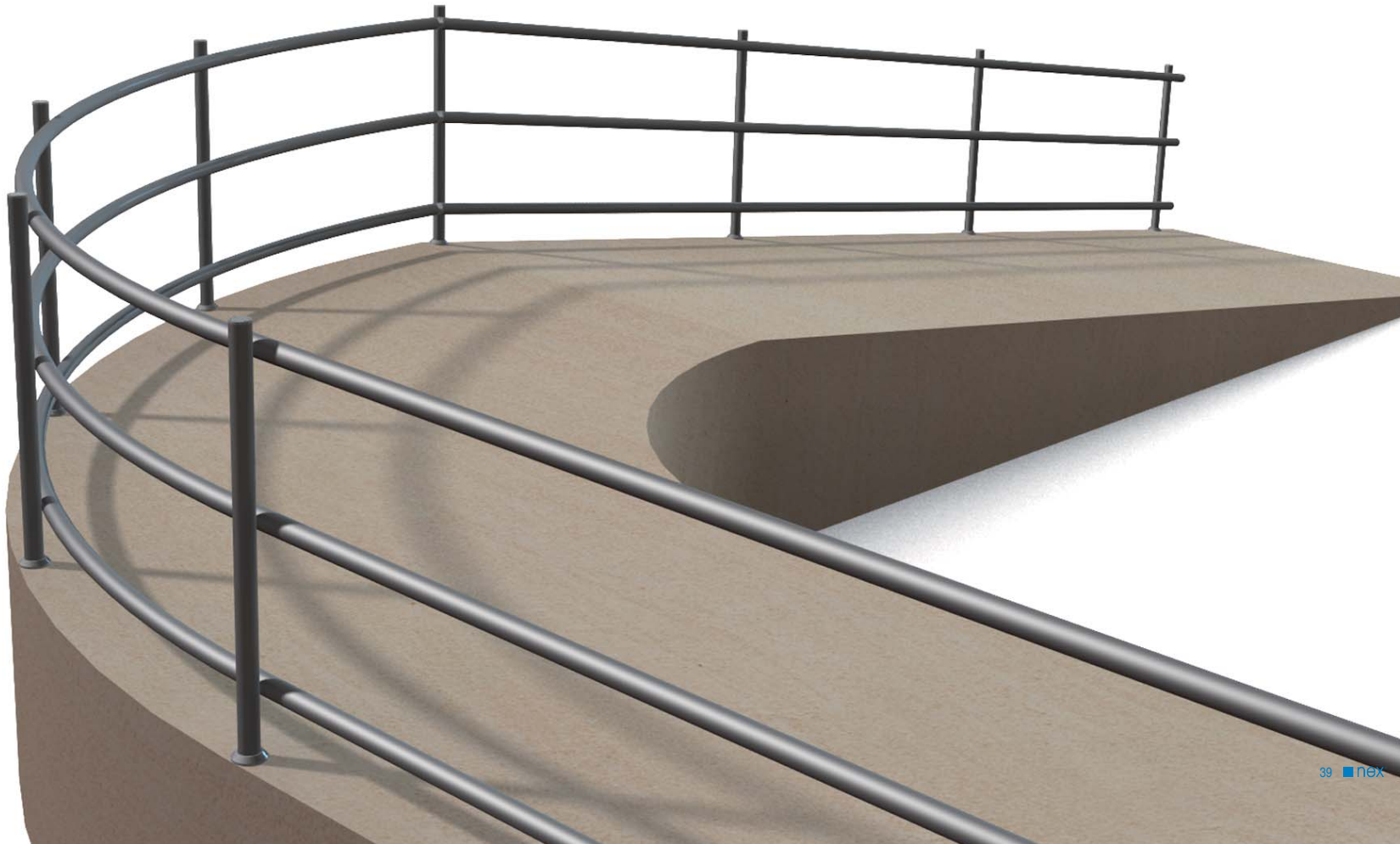

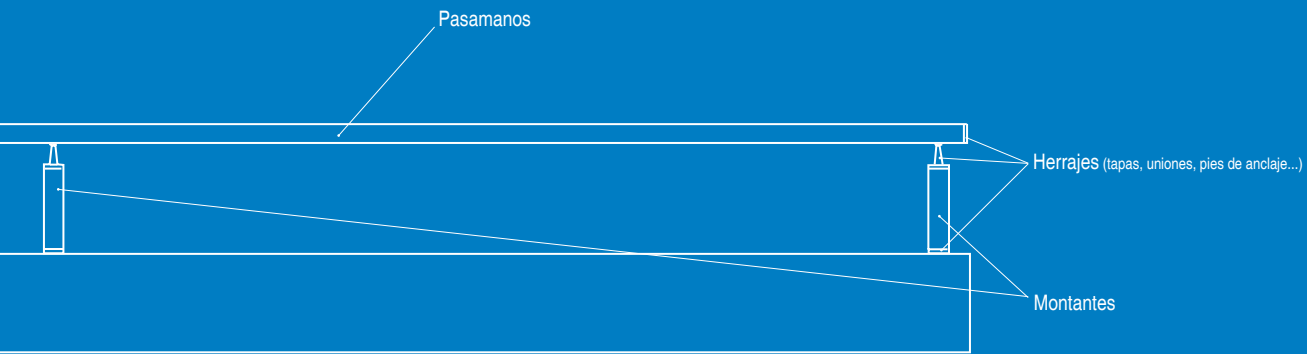







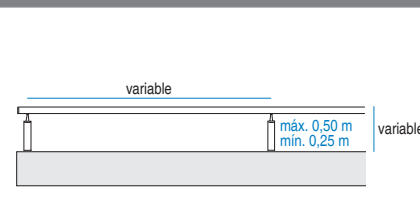

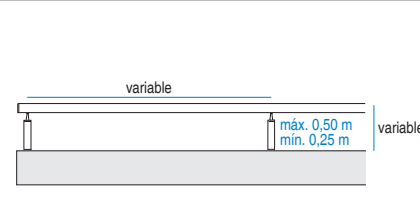
CATÁLOGO DE MODELOS

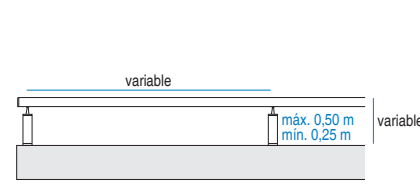
# pasamanos



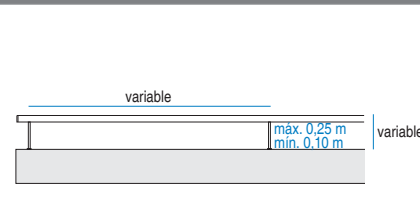

MODELO Y REFERENCIA	Elementos y materiales	Acabados (ver colores en pág. 95)	Dimensiones
Ref.: 540000046 	<b>Pasamanos ligero</b> (Alum. Extr.) <b>Montantes ligeros</b> (Alum. Extr.) <b>Herrajes</b> (Inox.)	<ul style="list-style-type: none"> <li>• <b>Alum. Extr.</b> Lacado Sublimación madera Anodizado</li> <li>• <b>Inox.</b> Lacado</li> </ul>	
Ref.: 542000047 	<b>Pasamanos robusto</b> (Alum. Extr.) <b>Montantes ligeros</b> (Alum. Extr.) <b>Herrajes</b> (Inox.)	<ul style="list-style-type: none"> <li>• <b>Alum. Extr.</b> Lacado Sublimación madera Anodizado</li> <li>• <b>Inox.</b> Lacado</li> </ul>	
Ref.: 541000048 	<b>Pasamanos robusto</b> (Alum. Extr.) <b>Montantes robustos</b> (Alum. Extr.) <b>Herrajes</b> (Inox.)	<ul style="list-style-type: none"> <li>• <b>Alum. Extr.</b> Lacado Sublimación madera Anodizado</li> <li>• <b>Inox.</b> Lacado</li> </ul>	

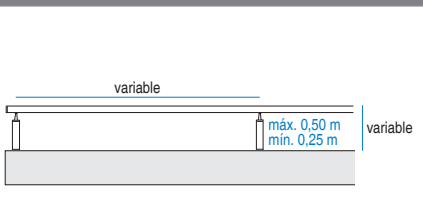
MODELO Y REFERENCIA	Elementos y materiales	Acabados (ver colores en pág. 95)	Dimensiones
Ref.: 540040049 	<b>Pasamanos ligero</b> (Alum. Extr.) <b>Varillas</b> (Inox.) <b>Herrajes</b> (Inox.)	<ul style="list-style-type: none"> <li>• <b>Alum. Extr.</b> Lacado Sublimación madera Anodizado</li> <li>• <b>Inox.</b> Lacado</li> </ul>	

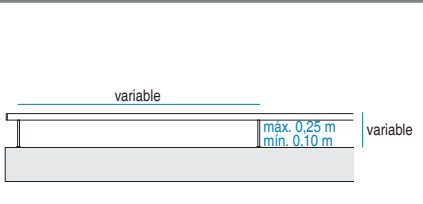
MODELO Y REFERENCIA	Elementos y materiales	Acabados (ver colores en pág. 95)	Dimensiones
Ref.: 543000050 	<b>Pasamanos ligero</b> (Madera natural) <b>Montantes ligeros</b> (Alum. Extr.) <b>Herrajes</b> (Inox.)	<ul style="list-style-type: none"> <li>• <b>Maderas naturales</b> Castaño / Iroko</li> <li>• <b>Alum. Extr.</b> Lacado Sublimación madera Anodizado</li> <li>• <b>Inox.</b> Lacado</li> </ul>	

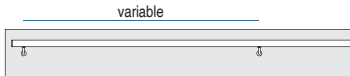
MODELO Y REFERENCIA	Elementos y materiales	Acabados (ver colores en pág. 95)	Dimensiones
Ref.: 545040051 	<b>Pasamanos ligero</b> (Madera natural) <b>Varillas</b> (Inox.) <b>Herrajes</b> (Inox.)	<ul style="list-style-type: none"> <li>• <b>Maderas naturales</b> Castaño / Iroko</li> <li>• <b>Inox.</b> Lacado</li> </ul>	

MODELO Y REFERENCIA	Elementos y materiales	Acabados (ver colores en pág. 95)	Dimensiones
Ref.: 540040081 	<b>Pasamanos ligero</b> (Alum. Extr.) <b>Varillas</b> (Inox.) <b>Herrajes</b> (Inox.)	<ul style="list-style-type: none"> <li>• <b>Alum. Extr.</b>                          Lacado                          Sublimación madera                          Anodizado</li> <li>• <b>Inox.</b>                          Lacado</li> </ul>	

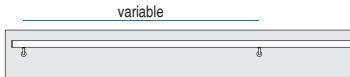
MODELO Y REFERENCIA	Elementos y materiales	Acabados (ver colores en pág. 95)	Dimensiones
Ref.: 545040082 	<b>Pasamanos ligero</b> (Madera natural) <b>Varillas</b> (Inox.) <b>Herrajes</b> (Inox.)	<ul style="list-style-type: none"> <li>• <b>Maderas naturales</b>                          Castaño / Iroko</li> <li>• <b>Inox.</b>                          Lacado</li> </ul>	



\* Para las fijaciones de los soportes es necesaria una base de hormigón.

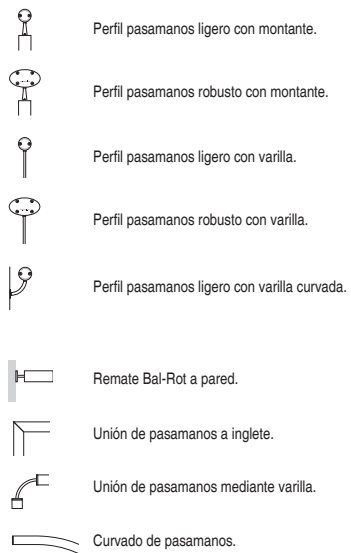
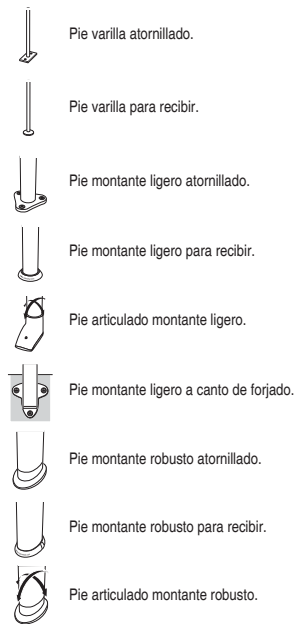
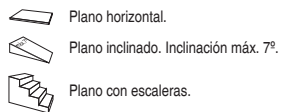











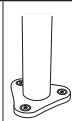
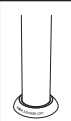
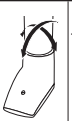
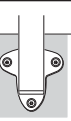
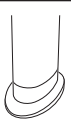



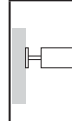

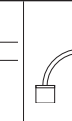
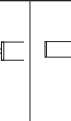

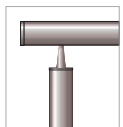







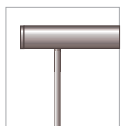







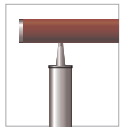











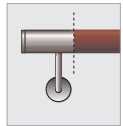

OPCIONES DE MONTAJE

# pasamanos

PLANOS Y MONTANTES O VARILLAS

PASAMANOS Y REMATES

		PLANOS Y MONTANTES O VARILLAS										PASAMANOS Y REMATES						
																		
 	Aluminio + aluminio			<input checked="" type="checkbox"/>	<input checked="" type="checkbox"/>			<input checked="" type="checkbox"/>	<input checked="" type="checkbox"/>	<input checked="" type="checkbox"/>				<input checked="" type="checkbox"/>	<input checked="" type="checkbox"/>	<input checked="" type="checkbox"/>	<input checked="" type="checkbox"/>	
					<input checked="" type="checkbox"/>	<input checked="" type="checkbox"/>			<input checked="" type="checkbox"/>	<input checked="" type="checkbox"/>	<input checked="" type="checkbox"/>				<input checked="" type="checkbox"/>	<input checked="" type="checkbox"/>	<input checked="" type="checkbox"/>	
				<input checked="" type="checkbox"/>	<input checked="" type="checkbox"/>				<input checked="" type="checkbox"/>	<input checked="" type="checkbox"/>	<input checked="" type="checkbox"/>				<input checked="" type="checkbox"/>	<input checked="" type="checkbox"/>	<input checked="" type="checkbox"/>	
 	Inox. + aluminio		<input checked="" type="checkbox"/>	<input checked="" type="checkbox"/>										<input checked="" type="checkbox"/>	<input checked="" type="checkbox"/>	<input checked="" type="checkbox"/>	<input checked="" type="checkbox"/>	
			<input checked="" type="checkbox"/>	<input checked="" type="checkbox"/>											<input checked="" type="checkbox"/>	<input checked="" type="checkbox"/>	<input checked="" type="checkbox"/>	
			<input checked="" type="checkbox"/>	<input checked="" type="checkbox"/>											<input checked="" type="checkbox"/>	<input checked="" type="checkbox"/>	<input checked="" type="checkbox"/>	
 	Aluminio + madera natural			<input checked="" type="checkbox"/>	<input checked="" type="checkbox"/>			<input checked="" type="checkbox"/>	<input checked="" type="checkbox"/>	<input checked="" type="checkbox"/>				<input checked="" type="checkbox"/>		<input checked="" type="checkbox"/>		
					<input checked="" type="checkbox"/>	<input checked="" type="checkbox"/>			<input checked="" type="checkbox"/>	<input checked="" type="checkbox"/>	<input checked="" type="checkbox"/>							
				<input checked="" type="checkbox"/>	<input checked="" type="checkbox"/>				<input checked="" type="checkbox"/>	<input checked="" type="checkbox"/>	<input checked="" type="checkbox"/>							
 	Inox. + madera natural		<input checked="" type="checkbox"/>	<input checked="" type="checkbox"/>										<input checked="" type="checkbox"/>		<input checked="" type="checkbox"/>		
			<input checked="" type="checkbox"/>	<input checked="" type="checkbox"/>														
			<input checked="" type="checkbox"/>	<input checked="" type="checkbox"/>														
 	Inox. + aluminio		<input checked="" type="checkbox"/>	<input checked="" type="checkbox"/>										<input checked="" type="checkbox"/>		<input checked="" type="checkbox"/>		
			<input checked="" type="checkbox"/>	<input checked="" type="checkbox"/>														
	Inox. + madera natural		<input checked="" type="checkbox"/>	<input checked="" type="checkbox"/>														

# pasamanos

Suministro de todos los elementos necesarios para la instalación del producto (tornillería, tacos, espárragos, llaves especiales) agrupados y premontados en unidades de suministro. El producto llega a la obra listo para montar.

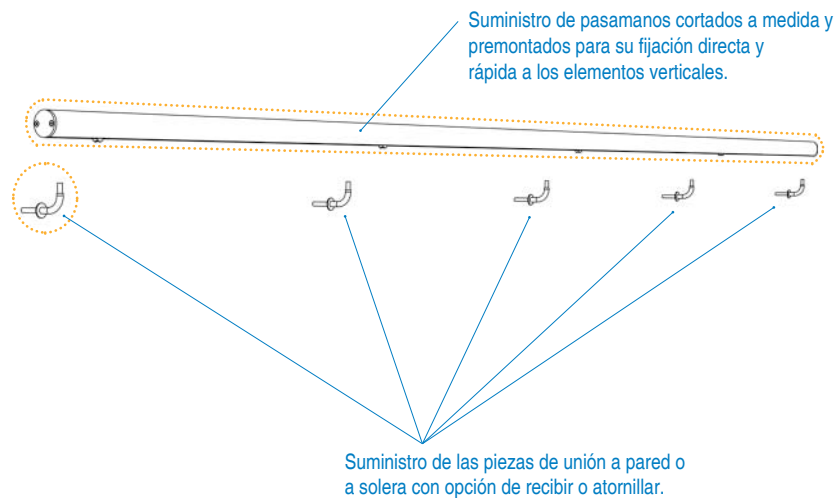

Unidad de suministro



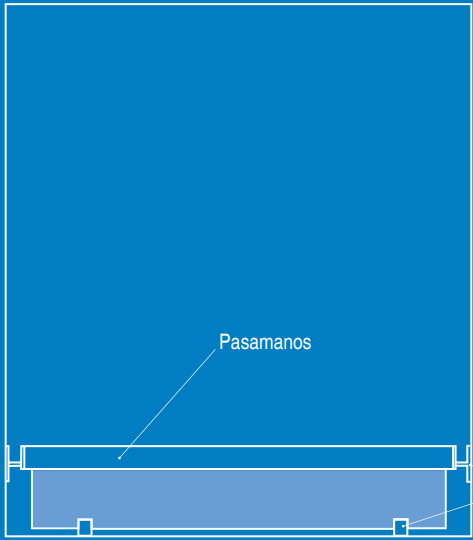







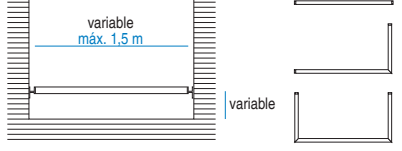

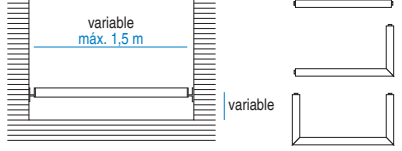
Pasamanos

Herrajes (tapas, uniones, pies de anclaje...)

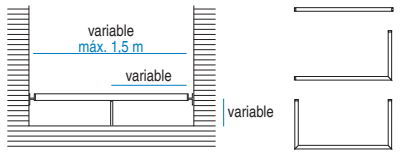

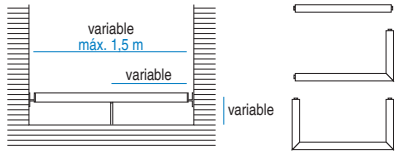
CATÁLOGO DE MODELOS  
antepuechos

MODELO Y REFERENCIA	Elementos y materiales	Acabados (ver colores en pág. 95)	Dimensiones y disposiciones
<p>Ref.: 540050052</p> 	<p><b>Pasamanos ligero</b> (Alum. Extr.) <b>Herrajes</b> (Inox.)</p>	<ul style="list-style-type: none"> <li>• <b>Alum. Extr.</b> Lacado Sublimación madera Anodizado</li> <li>• <b>Inox.</b> Lacado</li> </ul>	
<p>Ref.: 541050053</p> 	<p><b>Pasamanos robusto</b> (Alum. Extr.) <b>Herrajes</b> (Inox.)</p>	<ul style="list-style-type: none"> <li>• <b>Alum. Extr.</b> Lacado Sublimación madera Anodizado</li> <li>• <b>Inox.</b> Lacado</li> </ul>	

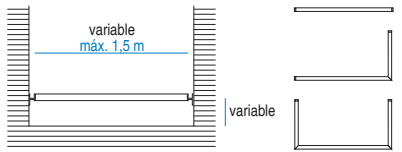
MODELO Y REFERENCIA	Elementos y materiales	Acabados (ver colores en pág. 95)	Dimensiones y disposiciones
<p>Ref.: 540050054</p> 	<p><b>Pasamanos ligero</b> (Alum. Extr.) <b>Varillas</b> (Inox.) <b>Herrajes</b> (Inox.)</p>	<ul style="list-style-type: none"> <li>• <b>Alum. Extr.</b> Lacado Sublimación madera Anodizado</li> <li>• <b>Inox.</b> Lacado</li> </ul>	
<p>Ref.: 541050055</p> 	<p><b>Pasamanos robusto</b> (Alum. Extr.) <b>Varillas</b> (Inox.) <b>Herrajes</b> (Inox.)</p>	<ul style="list-style-type: none"> <li>• <b>Alum. Extr.</b> Lacado Sublimación madera Anodizado</li> <li>• <b>Inox.</b> Lacado</li> </ul>	

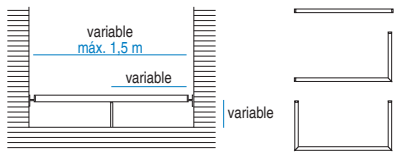
MODELO Y REFERENCIA	Elementos y materiales	Acabados (ver colores en pág. 95)	Dimensiones y disposiciones
<p>Ref.: 545050056</p> 	<p><b>Pasamanos ligero</b> (Madera natural) <b>Herrajes</b> (Inox.)</p>	<ul style="list-style-type: none"> <li>• <b>Maderas naturales</b> Castaño / Iroko</li> <li>• <b>Inox.</b> Lacado</li> </ul>	

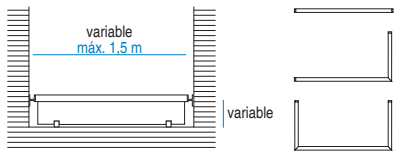
MODELO Y REFERENCIA	Elementos y materiales	Acabados (ver colores en pág. 95)	Dimensiones y disposiciones
<p>Ref.: 545050057</p> 	<p><b>Pasamanos ligero</b> (Madera natural) <b>Varillas</b> (Inox.) <b>Herrajes</b> (Inox.)</p>	<ul style="list-style-type: none"> <li>• <b>Maderas naturales</b> Castaño / Iroko</li> <li>• <b>Inox.</b> Lacado</li> </ul>	

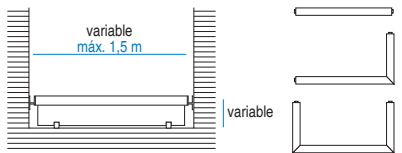
MODELO Y REFERENCIA	Elementos y materiales	Acabados (ver colores en pág. 95)	Dimensiones y disposiciones
<p>Ref.: 540150058</p> 	<p><b>Pasamanos ligero</b> (Alum. Extr.) <b>Herrajes</b> (Inox.)</p> <p>*Se suministra sin cristal. Recomendado 5+5 mm.</p>	<ul style="list-style-type: none"> <li>• <b>Alum. Extr.</b> Lacado Sublimación madera Anodizado</li> <li>• <b>Inox.</b> Lacado</li> </ul>	
<p>Ref.: 541150059</p> 	<p><b>Pasamanos robusto</b> (Alum. Extr.) <b>Herrajes</b> (Inox.)</p> <p>*Se suministra sin cristal. Recomendado 5+5 mm.</p>	<ul style="list-style-type: none"> <li>• <b>Alum. Extr.</b> Lacado Sublimación madera Anodizado</li> <li>• <b>Inox.</b> Lacado</li> </ul>	

Gama colores paneles fenólicos (carta de colores TRESPA)

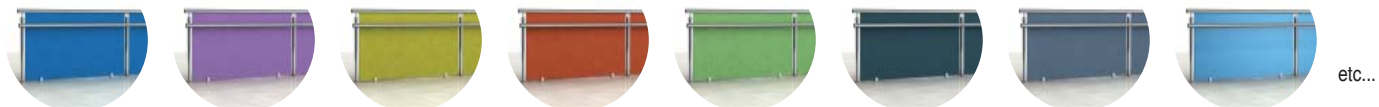

Paneles fenólicos personalizados



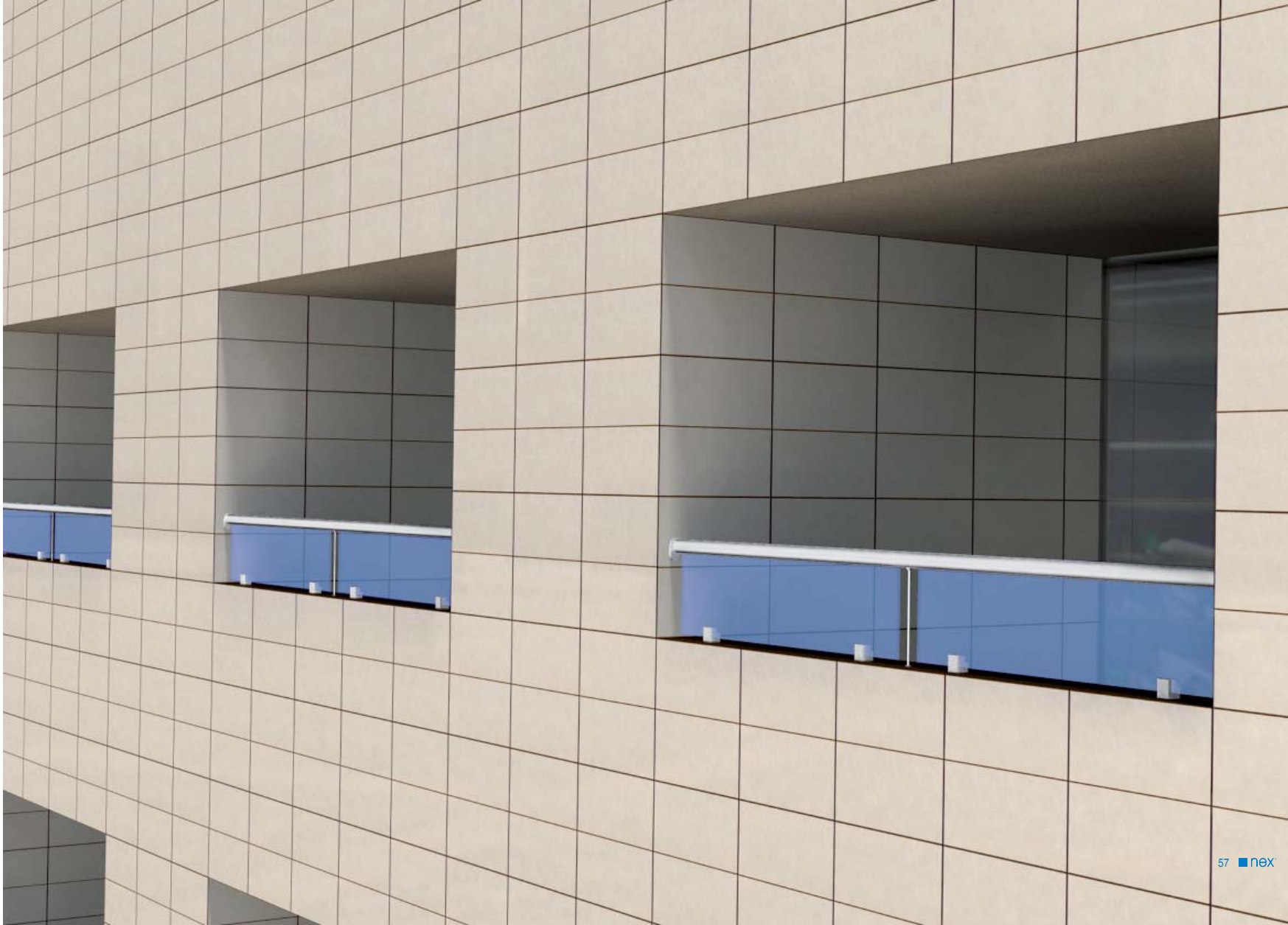

\* Para las fijaciones de los soportes es necesaria una base de hormigón.



Perfil pasamanos ligero con montante.



Perfil pasamanos robusto con montante.



Perfil pasamanos ligero con varilla.



Perfil pasamanos robusto con varilla.



Remate Bal-Rot a pared.



Unión de pasamanos a inglete.



Unión de pasamanos mediante varilla.



Curvado de pasamanos.







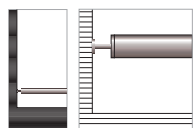

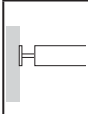
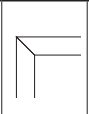
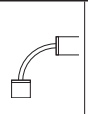
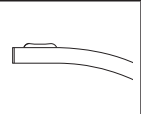

# OPCIONES DE MONTAJE

# antepechos

## PASAMANOS Y REMATES



Aluminio

				
	■	■	■	
	■	■	■	
	■	■	■	■
	■	■	■	
	■		■	
				
	■		■	
				
	■	■	■	
	■	■	■	

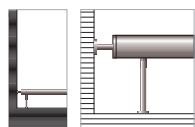

Inox. + aluminio

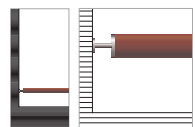

Madera natural

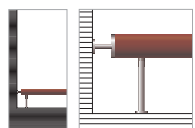

Inox. + madera natural

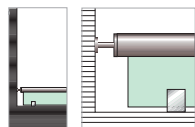

Panel fenólico o cristal

# EXPLOSIÓN DE MONTAJE antepechos

Suministro de todos los elementos necesarios para la instalación del producto (tornillería, tacos, espárragos, llaves especiales) agrupados y premontados en unidades de suministro.  
El producto llega a la obra listo para montar.

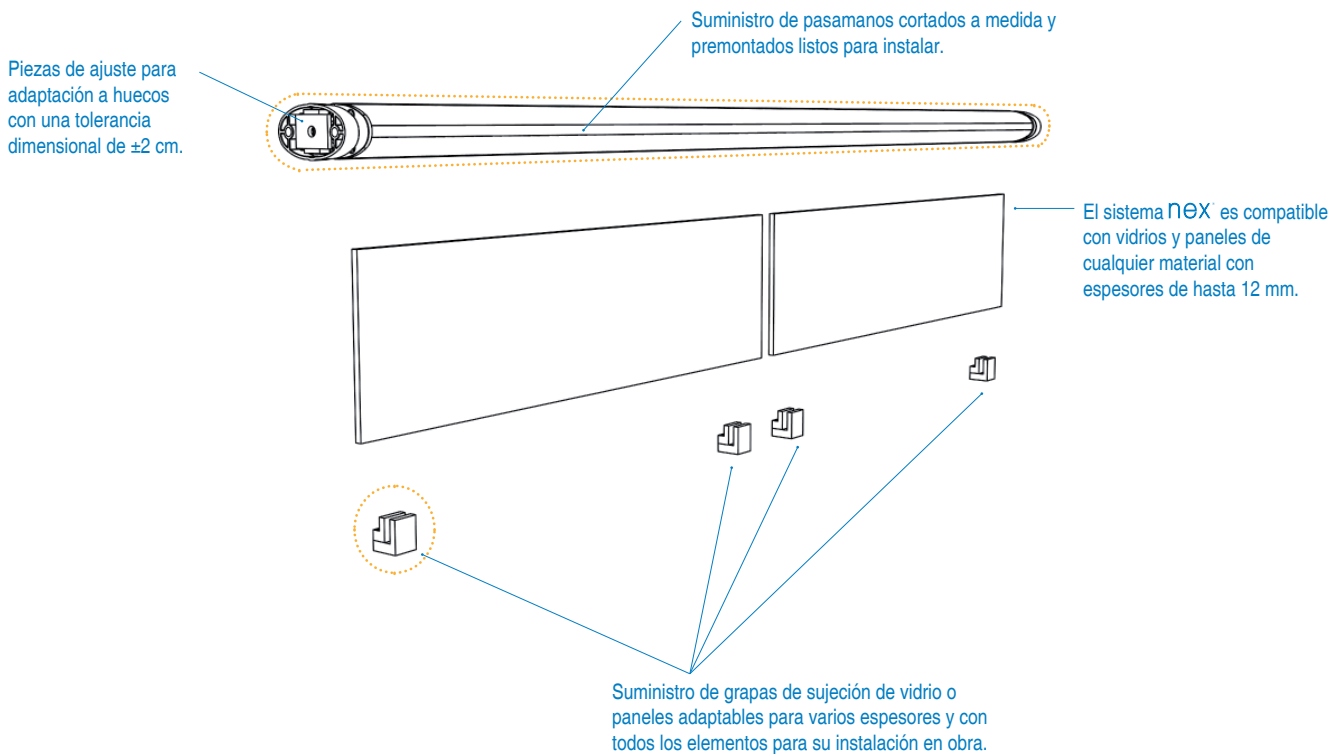

Unidad de suministro



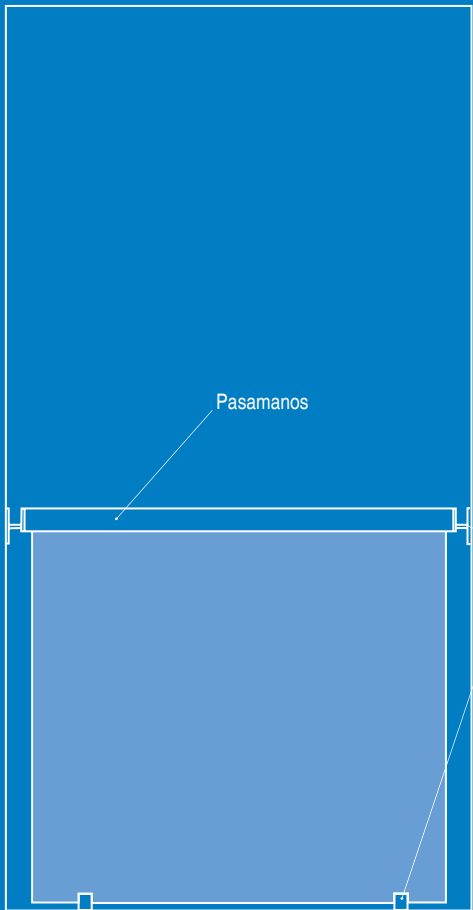







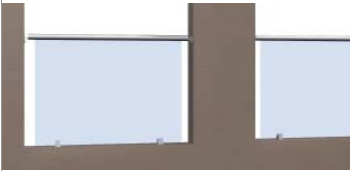
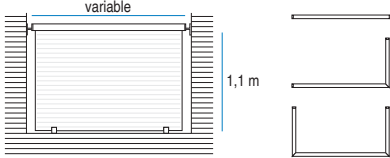
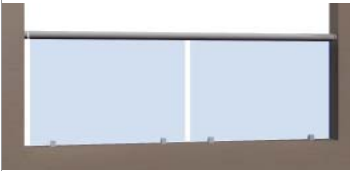
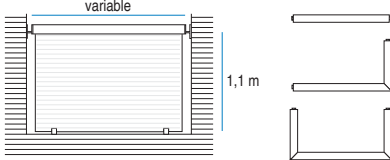
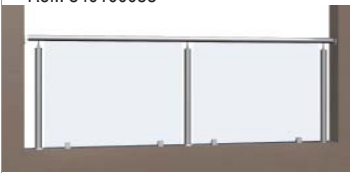
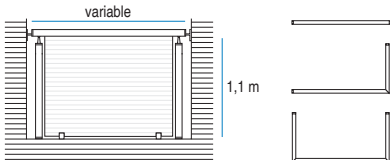
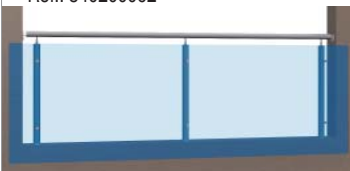
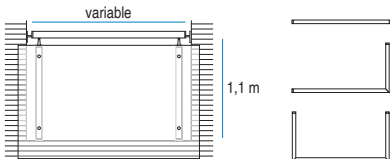
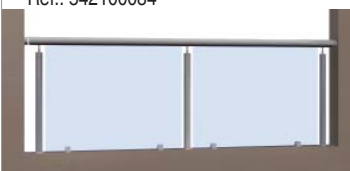
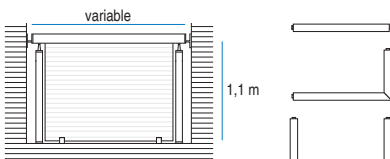

Pasamanos

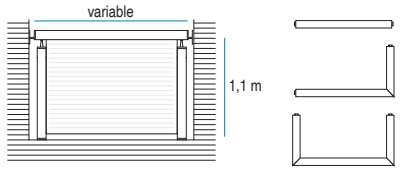
Herrajes (tapas, uniones, pies de anclaje...)

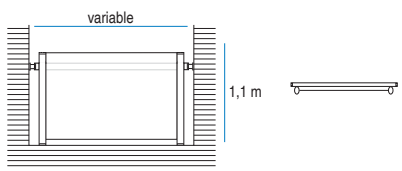
CATÁLOGO DE MODELOS  
balcones

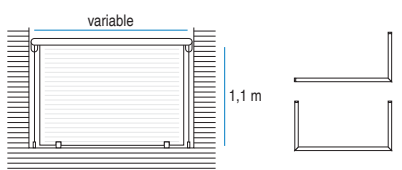
MODELO Y REFERENCIA	Elementos y materiales	Acabados (ver colores en pág. 95)	Dimensiones y disposiciones
<p>Ref.: 540150060</p> 	<p><b>Pasamanos ligero</b> (Alum. Extr.) <b>Herrajes</b> (Inox.)</p> <p>*Se suministra sin cristal. Recomendado 5+5 mm.</p>	<ul style="list-style-type: none"> <li>• <b>Alum. Extr.</b> Lacado Sublimación madera Anodizado</li> <li>• <b>Inox.</b> Lacado</li> </ul>	
<p>Ref.: 541150061</p> 	<p><b>Pasamanos robusto</b> (Alum. Extr.) <b>Herrajes</b> (Inox.)</p> <p>*Se suministra sin cristal. Recomendado 5+5 mm.</p>	<ul style="list-style-type: none"> <li>• <b>Alum. Extr.</b> Lacado Sublimación madera Anodizado</li> <li>• <b>Inox.</b> Lacado</li> </ul>	
<p>Ref.: 540100083</p> 	<p><b>Pasamanos ligero</b> (Alum. Extr.) <b>Montantes ligeros</b> (Alum. Extr.) <b>Herrajes</b> (Inox.)</p> <p>*Se suministra sin cristal. Recomendado 5+5 mm.</p>	<ul style="list-style-type: none"> <li>• <b>Alum. Extr.</b> Lacado Sublimación madera Anodizado</li> <li>• <b>Inox.</b> Lacado</li> </ul>	
<p>Ref.: 540200062</p> 	<p><b>Pasamanos robusto</b> (Alum. Extr.) <b>Montantes ligeros</b> (Alum. Extr.) <b>Herrajes</b> (Inox.)</p> <p>*Se suministra sin cristal. Recomendado 5+5 mm.</p>	<ul style="list-style-type: none"> <li>• <b>Alum. Extr.</b> Lacado Sublimación madera Anodizado</li> <li>• <b>Inox.</b> Lacado</li> </ul>	
<p>Ref.: 542100084</p> 	<p><b>Pasamanos robusto</b> (Alum. Extr.) <b>Montantes ligeros</b> (Alum. Extr.) <b>Herrajes</b> (Inox.)</p> <p>*Se suministra sin cristal. Recomendado 5+5 mm.</p>	<ul style="list-style-type: none"> <li>• <b>Alum. Extr.</b> Lacado Sublimación madera Anodizado</li> <li>• <b>Inox.</b> Lacado</li> </ul>	

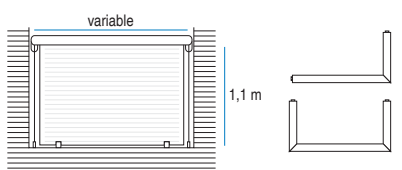
MODELO Y REFERENCIA	Elementos y materiales	Acabados (ver colores en pág. 95)	Dimensiones y disposiciones
<p>Ref.: 541100085</p> 	<p><b>Pasamanos robusto</b> (Alum. Extr.) <b>Montantes robustos</b> (Alum. Extr.) <b>Herrajes</b> (Inox.)</p> <p>*Se suministra sin cristal. Recomendado 5+5 mm.</p>	<ul style="list-style-type: none"> <li>• <b>Alum. Extr.</b> Lacado Sublimación madera Anodizado</li> <li>• <b>Inox.</b> Lacado</li> </ul>	
<p>Ref.: 542600086</p> 	<p><b>Montantes robustos</b> (Alum. Extr.) <b>Larguero ligero</b> (Alum. Extr.) <b>Herrajes</b> (Inox.)</p> <p>*Se suministra sin cristal. Recomendado 5+5 mm.</p>	<ul style="list-style-type: none"> <li>• <b>Alum. Extr.</b> Lacado Sublimación madera Anodizado</li> <li>• <b>Inox.</b> Lacado</li> </ul>	
<p>Ref.: 540150087</p> 	<p><b>Pasamanos ligero</b> (Alum. Extr.) <b>Cable tensor</b> (inox.) <b>Herrajes</b> (Inox.)</p> <p>*Se suministra sin cristal. Recomendado 5+5 mm.</p>	<ul style="list-style-type: none"> <li>• <b>Alum. Extr.</b> Lacado Sublimación madera Anodizado</li> <li>• <b>Inox.</b> Lacado</li> </ul>	
<p>Ref.: 541150088</p> 	<p><b>Pasamanos robusto</b> (Alum. Extr.) <b>Cable tensor</b> (inox.) <b>Herrajes</b> (Inox.)</p> <p>*Se suministra sin cristal. Recomendado 5+5 mm.</p>	<ul style="list-style-type: none"> <li>• <b>Alum. Extr.</b> Lacado Sublimación madera Anodizado</li> <li>• <b>Inox.</b> Lacado</li> </ul>	

Gama colores paneles fenólicos (carta de colores TRESPA)

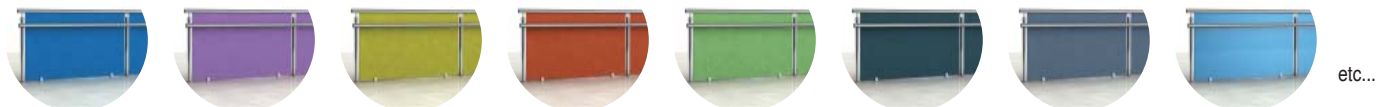

Paneles fenólicos personalizados





\* Para las fijaciones de los soportes es necesaria una base de hormigón.



Perfil pasamanos ligero con montante.



Perfil pasamanos robusto con montante.



Perfil pasamanos ligero con varilla.



Perfil pasamanos robusto con varilla.



Remate Bal-Rot a pared.



Unión de pasamanos a inglete.



Unión de pasamanos mediante varilla.



Curvado de pasamanos.

# OPCIONES DE MONTAJE

# balcones

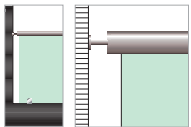

PLANOS Y MONTANTES

Panel fenólico o cristal

	■	■			■	■	
		■	■		■	■	■
	■	■			■	■	

PASAMANOS Y REMATES

	■	■	■	■
	■	■	■	

# EXPLOSIÓN DE MONTAJE balcones

Suministro de todos los elementos necesarios para la instalación del producto (tornillería, tacos, espárragos, llaves especiales) agrupados y premontados en unidades de suministro. El producto llega a la obra listo para montar.

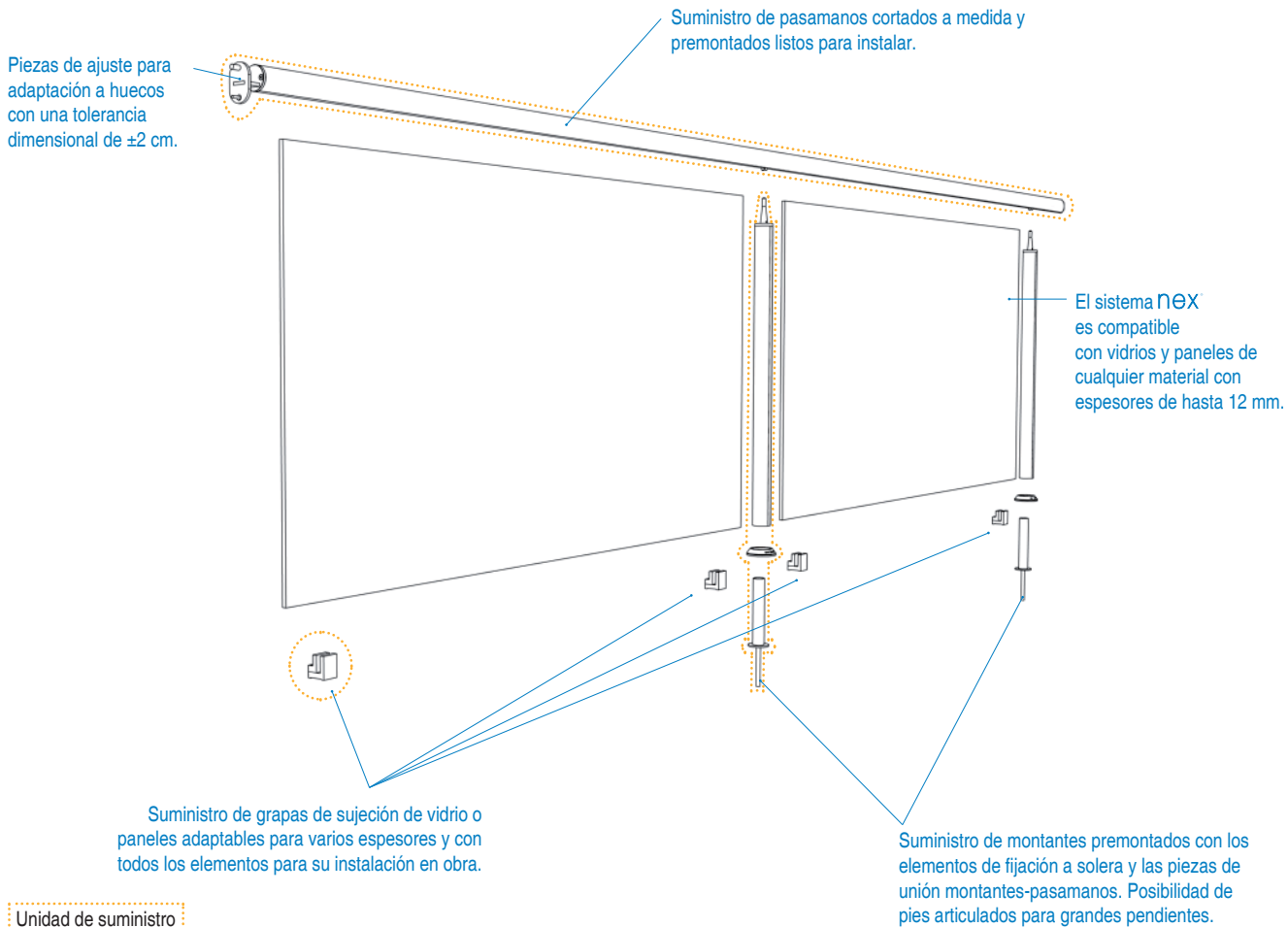



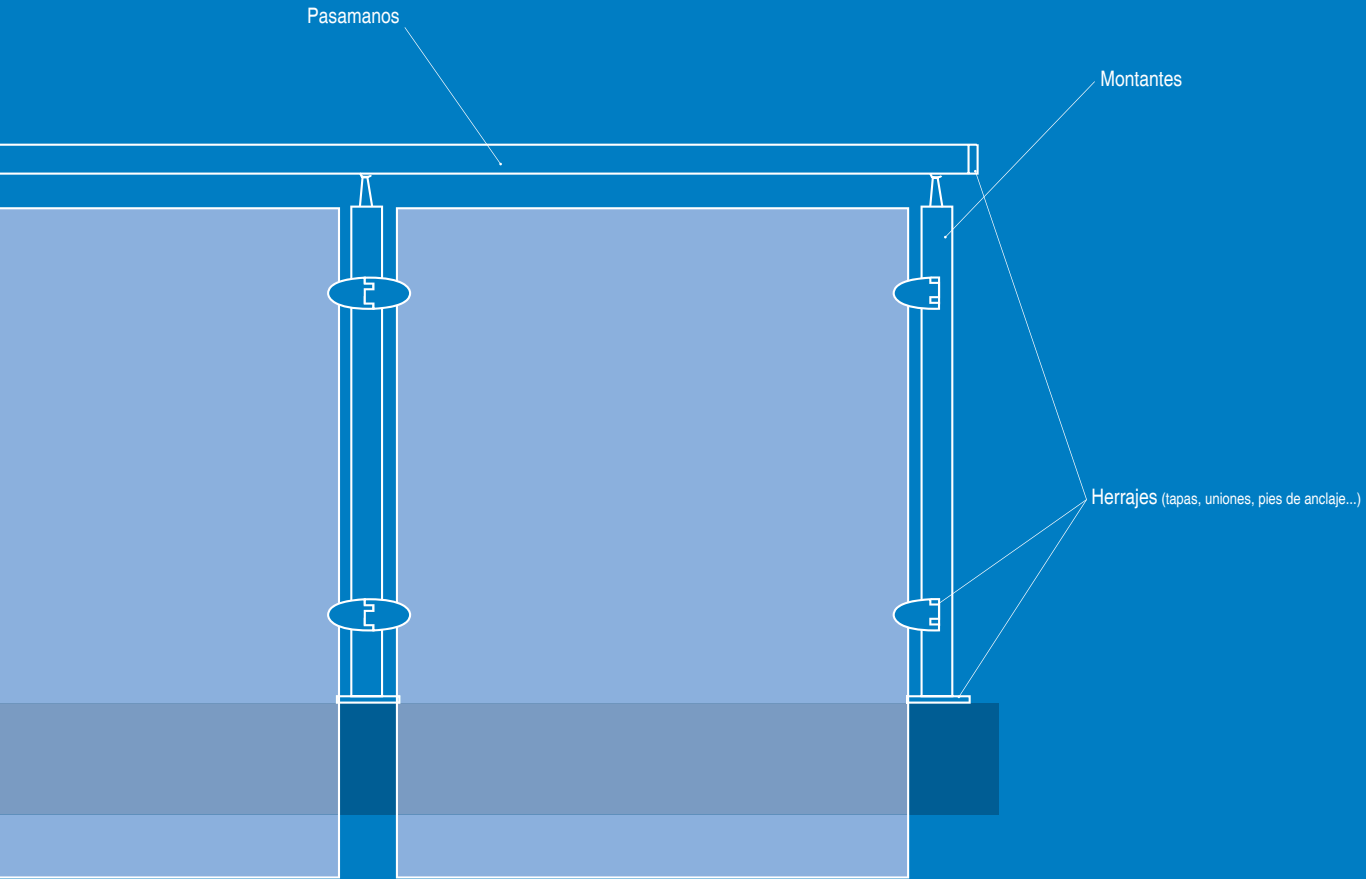

CATÁLOGO DE MODELOS

# cube reforjados

MODELO Y REFERENCIA	Elementos y materiales	Acabados (ver colores en pág. 95)	Dimensiones
<p>Ref.: 541200074</p> 	<p><b>Montantes robustos</b> (Alum. Extr.) <b>Herrajes</b> (Inox.)</p> <p>*Se suministra sin cristal. Recomendado 5+5 mm.</p>	<ul style="list-style-type: none"> <li>• <b>Alum. Extr.</b> Lacado Sublimación madera Anodizado</li> <li>• <b>Inox.</b> Lacado</li> </ul>	
<p>Ref.: 540200076</p> 	<p><b>Pasamanos ligero</b> (Alum. Extr.) <b>Montantes ligeros</b> (Alum. Extr.) <b>Herrajes</b> (Inox.)</p> <p>*Se suministra sin cristal. Recomendado 5+5 mm.</p>	<ul style="list-style-type: none"> <li>• <b>Alum. Extr.</b> Lacado Sublimación madera Anodizado</li> <li>• <b>Inox.</b> Lacado</li> </ul>	
<p>Ref.: 542200078</p> 	<p><b>Pasamanos ligero</b> (Alum. Extr.) <b>Montantes robustos</b> (Alum. Extr.) <b>Herrajes</b> (Inox.)</p> <p>*Se suministra sin cristal. Recomendado 5+5 mm.</p>	<ul style="list-style-type: none"> <li>• <b>Alum. Extr.</b> Lacado Sublimación madera Anodizado</li> <li>• <b>Inox.</b> Lacado</li> </ul>	

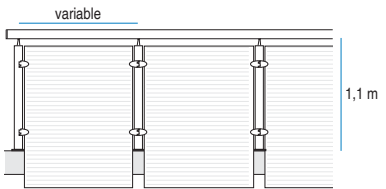
MODELO Y REFERENCIA	Elementos y materiales	Acabados (ver colores en pág. 95)	Dimensiones
<p>Ref.: 541200080</p> 	<p><b>Pasamanos robusto</b> (Alum. Extr.)  <b>Montantes robustos</b> (Alum. Extr.)  <b>Herrajes</b> (Inox.)</p> <p>*Se suministra sin cristal.  Recomendado 5+5 mm.</p>	<ul style="list-style-type: none"> <li>· <b>Alum. Extr.</b>  Lacado  Sublimación madera  Anodizado</li> <li>· <b>Inox.</b>  Lacado</li> </ul>	

Gama colores paneles fenólicos (carta de colores TRESPA)



etc...

Paneles fenólicos personalizados



etc...

\* Para las fijaciones de los soportes es necesaria una base de hormigón.

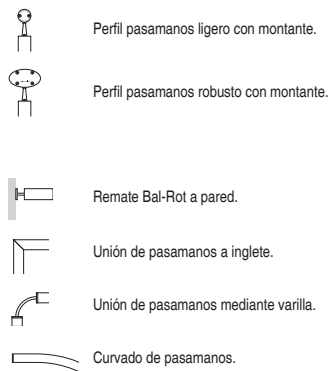
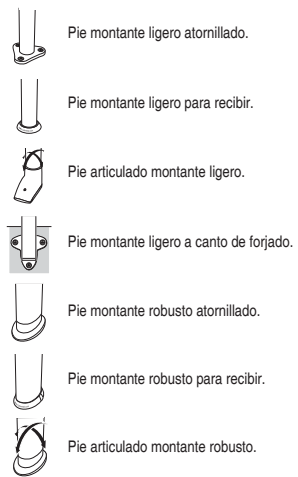
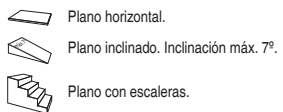

OPCIONES DE MONTAJE

# cube reforjados

### PLANOS Y MONTANTES

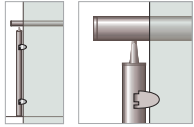

Panel fenólico o cristal

	■	■		■	■	■	
		■	■	■	■	■	■
	■	■		■	■	■	

### PASAMANOS Y REMATES

	■	■	■	
	■	■	■	

# EXPLOSIÓN DE MONTAJE cubreforjados

Suministro de todos los elementos necesarios para la instalación del producto (tornillería, tacos, espárragos, llaves especiales) agrupados y premontados en unidades de suministro. El producto llega a la obra listo para montar.

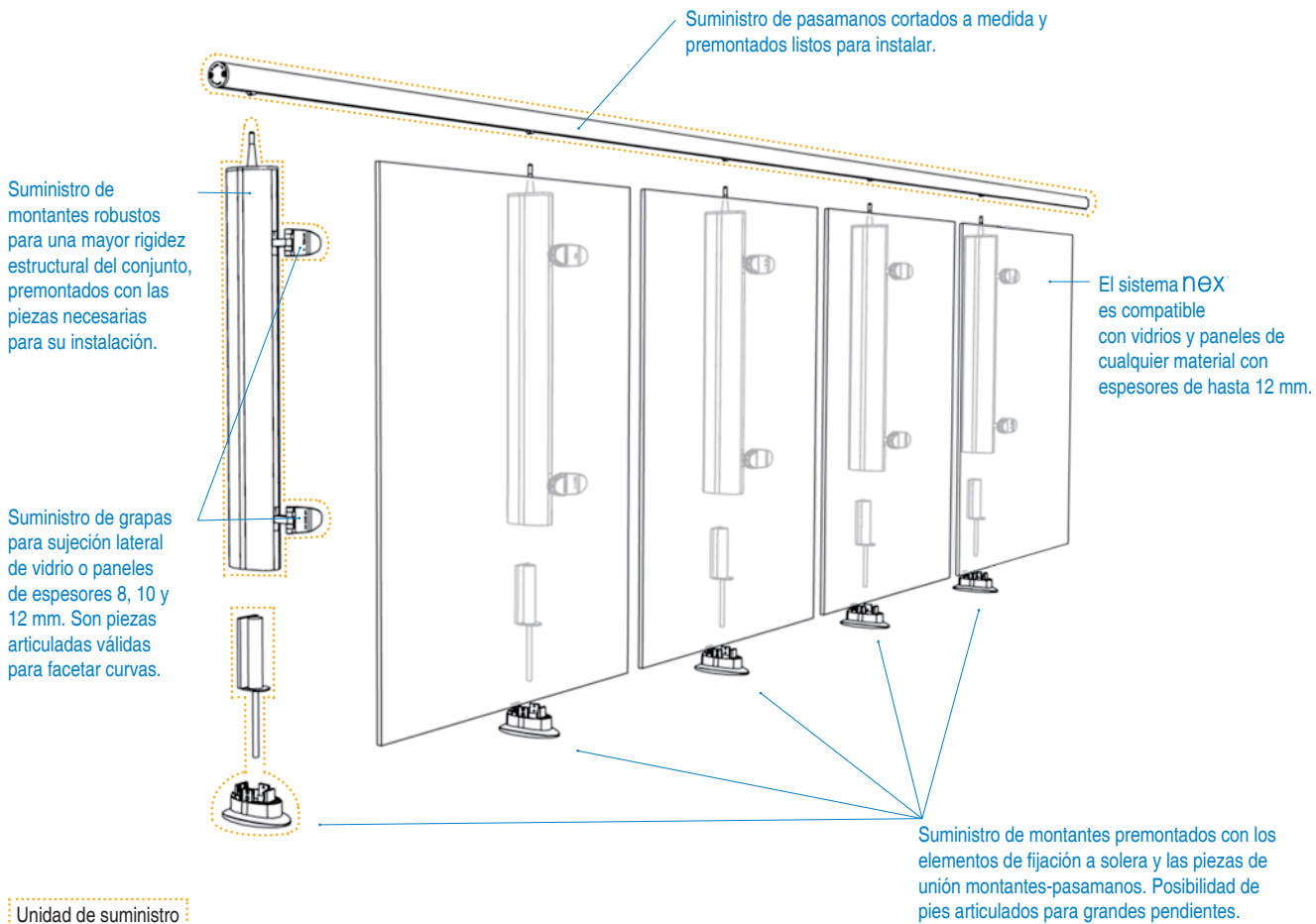



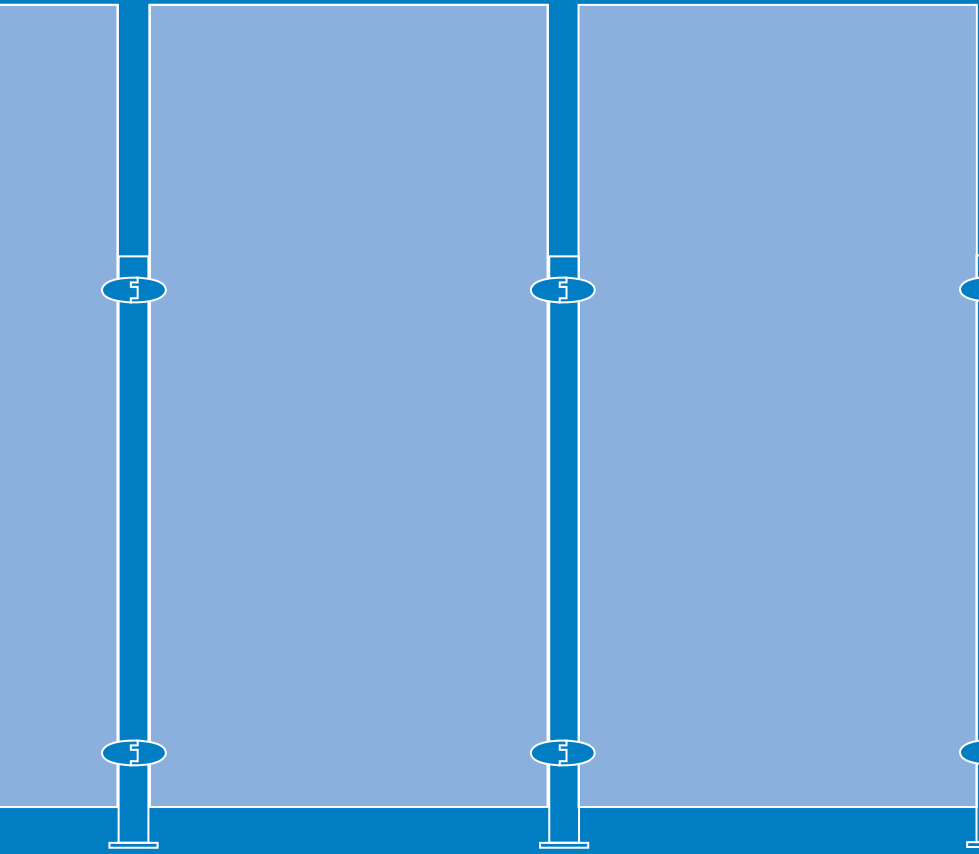







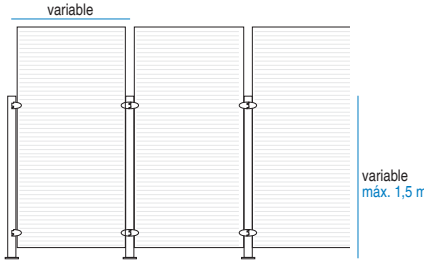

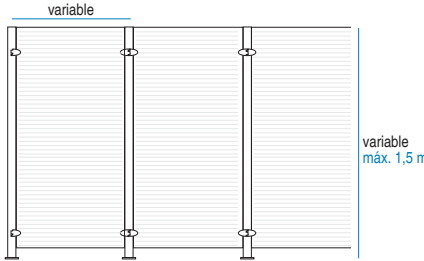

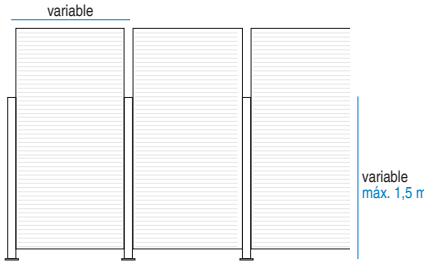



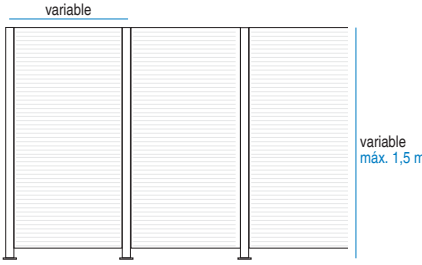

Montantes

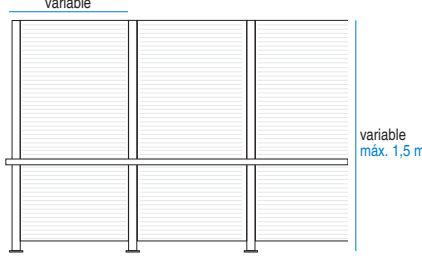

Herrajes (tapas, uniones, pies de anclaje...)

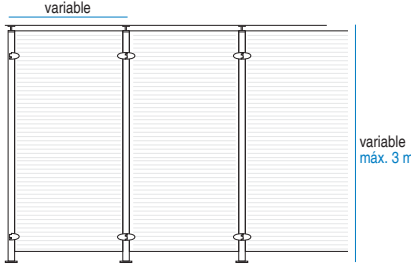
CATÁLOGO DE MODELOS  
mamparas

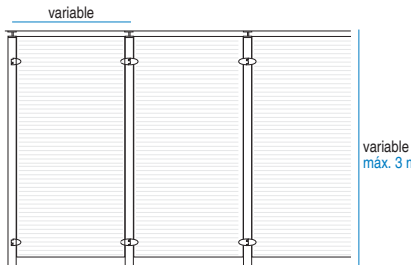
MODELO Y REFERENCIA	Elementos y materiales	Acabados (ver colores en pág. 95)	Dimensiones
<p>Ref.: 541200063</p> 	<p><b>Montantes robustos</b> (Alum. Extr.) <b>Herrajes</b> (Inox.)</p> <p>*Se suministra sin cristal. Recomendado 5+5 mm.</p>	<ul style="list-style-type: none"> <li>· <b>Alum. Extr.</b> Lacado Sublimación madera Anodizado</li> <li>· <b>Inox.</b> Lacado</li> </ul>	
<p>Ref.: 541200064</p> 	<p><b>Montantes robustos</b> (Alum. Extr.) <b>Herrajes</b> (Inox.)</p> <p>*Se suministra sin cristal. Recomendado 5+5 mm.</p>	<ul style="list-style-type: none"> <li>· <b>Alum. Extr.</b> Lacado Sublimación madera Anodizado</li> <li>· <b>Inox.</b> Lacado</li> </ul>	
<p>Ref.: 541100065</p> 	<p><b>Montantes robustos</b> (Alum. Extr.) <b>Herrajes</b> (Inox.)</p> <p>*Se suministra sin cristal. Recomendado 5+5 mm.</p>	<ul style="list-style-type: none"> <li>· <b>Alum. Extr.</b> Lacado Sublimación madera Anodizado</li> <li>· <b>Inox.</b> Lacado</li> </ul>	

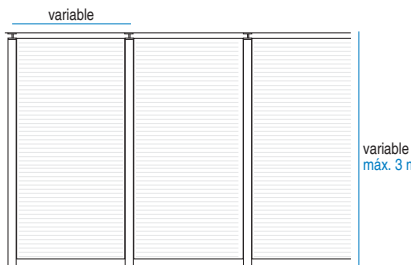
MODELO Y REFERENCIA	Elementos y materiales	Acabados (ver colores en pág. 95)	Dimensiones
<p>Ref.: 541100066</p> 	<p><b>Montantes robustos</b> (Alum. Extr.) <b>Herrajes</b> (Inox.)</p> <p>*Se suministra sin cristal. Recomendado 5+5 mm.</p>	<ul style="list-style-type: none"> <li>· <b>Alum. Extr.</b> Lacado Sublimación madera Anodizado</li> <li>· <b>Inox.</b> Lacado</li> </ul>	
<p>Ref.: 542400067</p> 	<p><b>Montantes robustos</b> (Alum. Extr.) <b>Larguero ligero</b> (Alum. Extr.) <b>Herrajes</b> (Inox.)</p> <p>*Se suministra sin cristal. Recomendado 5+5 mm.</p>	<ul style="list-style-type: none"> <li>· <b>Alum. Extr.</b> Lacado Sublimación madera Anodizado</li> <li>· <b>Inox.</b> Lacado</li> </ul>	
<p>Ref.: 542400068</p> 	<p><b>Montantes robustos</b> (Alum. Extr.) <b>Larguero ligero</b> (Alum. Extr.) <b>Herrajes</b> (Inox.)</p> <p>*Se suministra sin cristal. Recomendado 5+5 mm.</p>	<ul style="list-style-type: none"> <li>· <b>Alum. Extr.</b> Lacado Sublimación madera Anodizado</li> <li>· <b>Inox.</b> Lacado</li> </ul>	

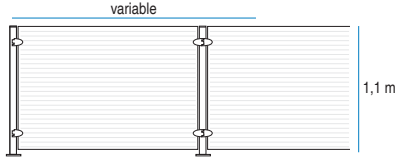
MODELO Y REFERENCIA	Elementos y materiales	Acabados (ver colores en pág. 95)	Dimensiones
<p>Ref.: 540200069</p> 	<p><b>Montantes ligeros (Alum. Extr.)</b> <b>Herrajes (Inox.)</b></p> <p>*Se suministra sin cristal. Recomendado 5+5 mm.</p>	<ul style="list-style-type: none"> <li>· <b>Alum. Extr.</b> Lacado Sublimación madera Anodizado</li> <li>· <b>Inox.</b> Lacado</li> </ul>	
<p>Ref.: 541200070</p> 	<p><b>Montantes robustos (Alum. Extr.)</b> <b>Herrajes (Inox.)</b></p> <p>*Se suministra sin cristal. Recomendado 5+5 mm.</p>	<ul style="list-style-type: none"> <li>· <b>Alum. Extr.</b> Lacado Sublimación madera Anodizado</li> <li>· <b>Inox.</b> Lacado</li> </ul>	
<p>Ref.: 541100071</p> 	<p><b>Montantes robustos (Alum. Extr.)</b> <b>Herrajes (Inox.)</b></p> <p>*Se suministra sin cristal. Recomendado 5+5 mm.</p>	<ul style="list-style-type: none"> <li>· <b>Alum. Extr.</b> Lacado Sublimación madera Anodizado</li> <li>· <b>Inox.</b> Lacado</li> </ul>	

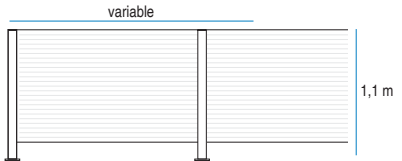
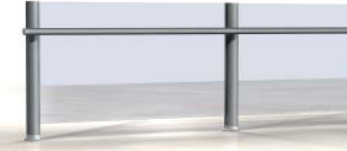
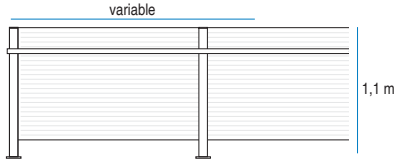
MODELO Y REFERENCIA	Elementos y materiales	Acabados (ver colores en pág. 95)	Dimensiones
Ref.: 540200033 	<b>Montantes ligeros</b> (Alum. Extr.) <b>Herrajes</b> (Inox.)  *Se suministra sin cristal. Recomendado 5+5 mm.	<ul style="list-style-type: none"> <li>• <b>Alum. Extr.</b> Lacado Sublimación madera Anodizado</li> <li>• <b>Inox.</b> Lacado</li> </ul>	
Ref.: 541100034 	<b>Montantes robustos</b> (Alum. Extr.) <b>Herrajes</b> (Inox.)  *Se suministra sin cristal. Recomendado 5+5 mm.	<ul style="list-style-type: none"> <li>• <b>Alum. Extr.</b> Lacado Sublimación madera Anodizado</li> <li>• <b>Inox.</b> Lacado</li> </ul>	
Ref.: 542600035 	<b>Montantes robustos</b> (Alum. Extr.) <b>Larguero ligero</b> (Alum. Extr.) <b>Herrajes</b> (Inox.)  *Se suministra sin cristal. Recomendado 5+5 mm.	<ul style="list-style-type: none"> <li>• <b>Alum. Extr.</b> Lacado Sublimación madera Anodizado</li> <li>• <b>Inox.</b> Lacado</li> </ul>	

Gama colores paneles fenólicos (carta de colores TRESPA)



Paneles fenólicos personalizados



\* Para las fijaciones de los soportes es necesaria una base de hormigón.

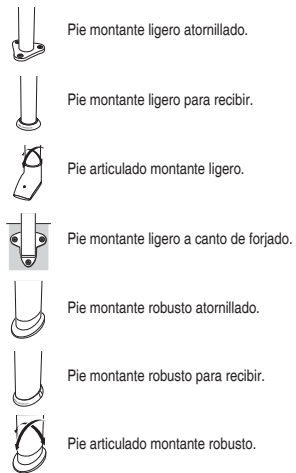
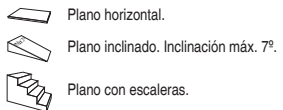

OPCIONES DE MONTAJE

mamparas

PLANOS Y MONTANTES

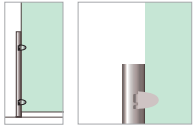
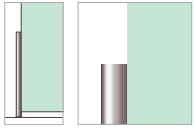

Panel fenídico o cristal

Panel fenídico o cristal

				■	■	■	
				■	■	■	■
				■	■	■	
	■	■		■	■	■	
		■	■	■	■	■	■
	■	■		■	■	■	

# mamparas

Suministro de todos los elementos necesarios para la instalación del producto (tornillería, tacos, espárragos, llaves especiales) agrupados y premontados en unidades de suministro. El producto llega a la obra listo para montar.

Suministro de montantes robustos para una mayor rigidez estructural del conjunto, premontados con las piezas necesarias para su instalación.

El sistema NEX es compatible con vidrios y paneles de cualquier material con espesores de hasta 12 mm.

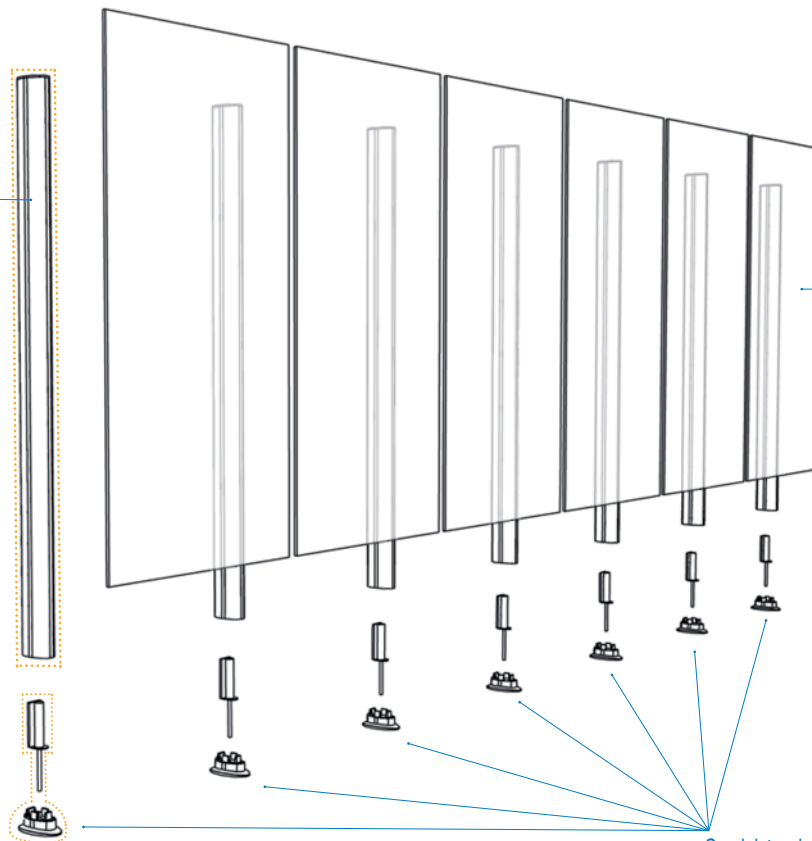

Suministro de los pies y piezas de anclaje necesarias para su puesta en obra ya sean recibidos o atornillados.

Unidad de suministro





## PERNIO

En acero inox que admite cualquier inclinación hasta 40° máx. La unión del pasamanos al montante pasa desapercibida gracias a una articulación que no se aprecia exteriormente. Ref.: 530001



## PERNIO Y CAJA DE RÓTULA PARA MADERA

En acero inox insertada en la madera para alojar el pernio de unión a montante. Inclinación  $\pm 40^\circ$ . Ref.: 530002



## UNIÓN ARTICULADA

Para la fijación de largueros a montantes. Gira 360°. Ref.: 530003



## CODOS

Los encuentros de pasamanos en ángulo se pueden resolver de dos formas:

### Varilla curvada

Ref.: 530008



### Inglete



## TAPAS

### Tapa perfil sencillo

Ref.: 520001



### Tapa perfil robusto

Ref.: 520002



## PIEZA PARA EMPALME LONGITUDINAL

Empalme de largueros y pasamanos que permiten la reposición fácil de cualquier tramo. Ref.: 530010

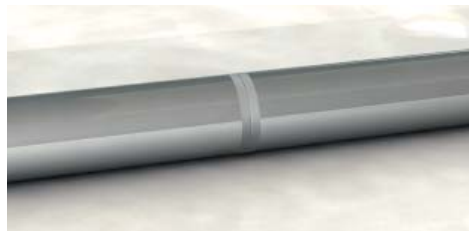

## ANCLAJES A PARED

Mediante Bal-rot a muro en huecos de fachada (balcón y antepechos) que permite una tolerancia de 3 cm. Ref.: 530009



## UNIONES DE PERFILES LIGEROS Y ROBUSTOS

Que permite combinar todos los perfiles de la gama utilizando los mismos accesorios.



## SOPORTE DE CABLE

En acero inox para cables de acero de secciones entre 3 y 4 mm. Ref.: 530004



## FIJACIÓN DE CRISTALES Y PANELES

### Grapa

De fijación a suelo de cristales y paneles (grosores 6 y 10 mm), regulable en tres ejes. Ref.: 530007



### Pinza

De fijación de cristales y paneles (grosores 8, 10 y 12 mm), en los casos en los que éstos quedan suspendidos en el aire. Articula 135°. Ref.: 530006



### Doble

Ref.: 530005



## UNIONES DE PERFILES LIGEROS Y ROBUSTOS

**Pie ligero sencillo** (Ref.: 530011) anclaje visto atornillado sobre solera.

**Pie ligero para recibir** (Ref.: 530012) que incorpora un tubo que se empotra en la solera y se asienta sobre una base cubre juntas.

**Pie ligero articulado** (Ref.: 530013) que permite adaptarse a la inclinación del suelo en 3 ejes. El mecanismo presenta una tolerancia de  $\pm 4^\circ$  en inclinación frontal y posterior y  $\pm 7^\circ$  en inclinación lateral. Tiene además una tolerancia vertical de 30 mm.

**Anclaje a forjado** (Ref.: 530014) anclaje vertical para fijar los montantes en canto de forjado o sobre el plano vertical de un muro.



**Pie robusto para recibir** (Ref.: 530015) que incorpora un tubo que se empotra en la solera y se asienta sobre una base cubre juntas.

**Pie robusto sencillo** (Ref.: 530016) anclaje atornillado sobre solera.

**Pie robusto articulado** (Ref.: 530017) permite la adaptación al suelo con una tolerancia de  $\pm 4^\circ$  en inclinación frontal y posterior y  $\pm 7^\circ$  en inclinación lateral.

**Montaje directo de cristales o paneles** con grosores de 6 y 10 mm (Ref.: 530017) sobre montante robusto en uno, dos o tres lados.



# GAMA DE COLORES

## ANODIZADO



Gris Plata

## MADERA NATURAL MACIZA



Castaño



Iroko

## LACADO

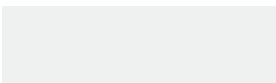

RAL 9010

\* Otros colores lacados, consultar.

## LACADO METALIZADO TEXTURADO



Gris Metal



Gris Sable



Cortén

## SUBLIMACIÓN METAL



Cortén

## SUBLIMACIÓN MADERAS



Cedro



Nogal



Sapely

GESTIÓN Y SUMINISTRO

# GESTIÓN TÉCNICA

Información precisa de nuestros productos de ficheros editables para gestionarsu proyecto

- Gráficos DWG
- Ficheros 3D
- Memoria descriptiva
- Unidades valoradas



## OFICINA TÉCNICA

Trenza Metal Área tiene una larga experiencia en la aplicación de sus productos en obras y ofrece gratuitamente sus servicios técnicos a arquitectos, ingenieros, constructores, promotores y técnicos de organismos oficiales. Más de 1.500 instalaciones avalan el prestigio creciente de nuestra empresa y la fiabilidad de los productos y sistemas.

## SUMINISTRO PREMONTADO Y A MEDIDA

El sistema **nEX** debido a su **estructura modular** permite que su **embalaje y suministro sea especialmente sencillo**, ya que todos los elementos se entregan al cliente **premontados**, cortados a medida y **listos para instalar**.

La **rótula Tub Metal** constituye un innovador mecanismo que permite adaptar todas las configuraciones hasta 40º de **pendiente o inclinación sin necesidad de mecanizados** y la instalación puede ser realizada por cualquier persona no cualificada.



## INSTALACIÓN

Tanto la **instalación como la reparación son fáciles, cómodas y rápidas**. El sistema de fijación TubMetal puede ser de dos tipos: **recibido o bien atornillado**; ya sea a solera con tres tacos que aseguran una fuerte resistencia, o a canto de forjado. La novedad de nuestro sistema es que **aún recibido sigue siendo desmontable**, por consiguiente, es fácil de reparar ya que no es necesaria obra civil ni personal cualificado. **El sistema Tubmetal prescinde de soldaduras y adhesivos para fijar los puntos de unión**, todas las uniones son atornilladas y todos los tornillos de fijación son inviolables o están ocultos, convirtiendo el sistema TubMetal en un **elemento antivandálico**.

### ZIGMETAL

Línea de productos para arquitectura, urbanismo y jardinería



### NATURAL FABER

Línea de mobiliario urbano



### TRENZA METAL

Aplicaciones para arquitectura y urbanismo,  
en acero y aluminio



### TUB METAL

numen® protecciones modulares de aluminio para arquitectura



### OTROS

GeoSilex® aplicaciones en ambientes productivos de CO<sub>2</sub>  
Servicios Auxiliares del Metal  
Elementos adaptados a la Norma de Accesibilidad





TRENZA METAL ÁREA

Oficina Técnica de  
Atención al Cliente

**902 114 142**

[www.tubmetal.com](http://www.tubmetal.com)

[www.trenzametalarea.com](http://www.trenzametalarea.com)

**Solicite el CD con toda la  
documentación actualizada de  
nuestros productos: catálogos en  
PDF, DWG, tarifas...**



#### **ESPAÑA**

Trenza Metal Área  
Polígono Industrial Valcabado  
Ctra. N-630, Km. 272.  
49024 Zamora  
ESPAÑA  
Tel.: (+34) 980 509 219  
Fax: (+34) 980 530 692  
e-mail: [info@trenzametal.com](mailto:info@trenzametal.com)

#### **DEUTSCHLAND**

Trenza Metal Área  
Friedrichstraße 50  
10117 Berlin  
DEUTSCHLAND  
Tel.: +49-30-20659-414  
Fax: +49-30-20659-200  
e-mail: [info.de@trenzametal.com](mailto:info.de@trenzametal.com)

#### **FRANCE**

Trenza Metal Área  
Le Dôme  
1, rue de La Haye – BP 12910  
95731 ROISSY CDG CEDEX  
FRANCE  
Tel.: +33 (0)1 49 19 21 75  
Fax: +33 (0)1 49 19 21 00  
e-mail: [info.fr@trenzametal.com](mailto:info.fr@trenzametal.com)

#### **ITALIA**

Trenza Metal Área  
Viale Luca Gaurico, 9/11  
00143 Roma  
ITALIA  
Tel.: +39 06 5483 2835  
Fax: +39 06 5483 4000  
e-mail: [info.it@trenzametal.com](mailto:info.it@trenzametal.com)

